

# NÁVOD K POUŽITÍ

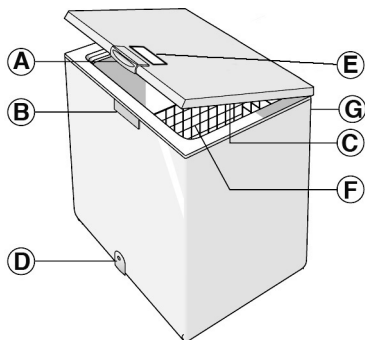

- A. Držadlo
- B. Bezpečnostní uzávěr (je-li u modelu)
- C. Těsnění
- D. Uzávěr kanálku na rozmrazenou vodu (je-li u modelu)
- E. Ovládací panel
- F. Koš (je-li u modelu)
- G. Kondenzátor (umístěný na zadní straně)

Klimatická třída	T. prostř. (°C)	T. prostř. (°F)
SN	Od 10 do 32	Od 50 do 90
N	Od 16 do 32	Od 61 do 90
ST	Od 16 do 38	Od 61 do 100
T	Od 16 do 43	Od 61 do 110

## INSTALACE

- **Přečtěte si část "před použitím spotřebiče".**
- **Vybalte spotřebič z obalu.**
- **Odstraňte 4 distanční prvky vložené mezi dveře a spotřebič.**
- **Upozornění: dva ze čtyř distančních prvků je nutné vložit do příslušného umístění plastových držáků kondenzátoru na zadní straně spotřebiče.**  
Toto opatření je nutné k zajištění správného odstupu spotřebiče od zdi.

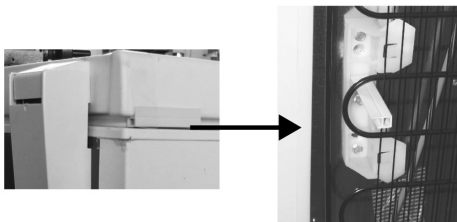

- Ověřte si, zda je uzávěr kanálku na rozmrazenou vodu (je-li u modelu) správně umístěný (D).
- K zajištění maximálního výkonu spotřebiče a bezpečného otvírání dveří je nutné dodržet vzdálenost alespoň 7 cm od zadní stěny a 7 cm po každé straně.
- Vložte příslušné vybavení (je-li u spotřebiče).

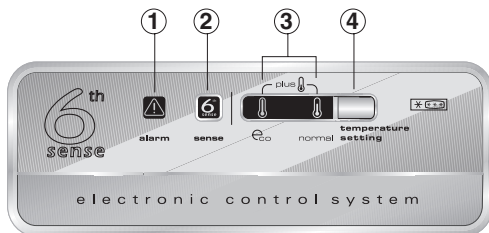

1. **Červená kontrolka:** když bliká, označuje podmínku poplachu (viz oddíl "JAK ODSTRANIT PORUCHU").
2. **Modrá kontrolka:** když je rozsvícená, označuje, že funkce "6th Sense" (6.smysl) je aktivní (viz část "Funkce 6th Sense").
3. **Zelené kontrolky:** označují, že spotřebič je v chodu a teplota je nastavená.
4. **Tlačítko nastavení teploty:** pro obnovení nastavené teploty a pro aktivaci/deaktivaci operací rychlého zmrazování.

## Uvedení spotřebiče do provozu

- Připojte spotřebič.
- Rozsvítí se zelená kontrolka ("Normal").
- Rozsvítí se modrá kontrolka ("6th Sense").
- Červená kontrolka (1) bliká, protože uvnitř spotřebiče ještě není dostatečně nízká teplota ke vložení potravin. Tato kontrolka se obvykle vypne do šesti hodin po zapnutí.
- Potravinu vložte až po zhasnutí červené kontrolky.
- Modrá kontrolka "6th Sense" (2) zůstane rozsvícená až do dosažení nastavené teploty.

## Poznámka:

Vzhledem k účinnosti těsnění není možné otevřít dveře spotřebiče hned po jejich zavření. Počkejte několik minut a teprve pak dveře spotřebiče opět otevřete.

## Nastavení teploty

Zvolte požadovanou teplotu pomocí tlačítka (4). Teplotu spotřebiče můžete seřizovat následujícím způsobem:

- Stiskněte vícekrát tlačítko (4). Při každém stisknutí tlačítka bude nastavená teplota cyklicky obnovena mezi hodnotami "Normal", "Eco" a "Plus".
- Zvolte "Plus", přejete-li si nižší teplotu k uchování potravin.
- V případě částečného naplnění chladničky doporučujeme zvolit "Eco", abyste optimalizovali energetickou spotřebu.

**Poznámka:** V případě výpadku elektrického proudu zůstanou nastavení každopádně uchována v paměti. Doba potřebná k tomu, aby teplota uvnitř mrazničky dosáhla nastavené hodnoty, může být různá v závislosti na klimatických podmínkách a na zvoleném nastavení.

# NÁVOD K POUŽITÍ

## Funkce "6th Sense"

Tato funkce se automaticky zapne v následujících případech:

### • otevření dveří

Funkce se zapne při každém otevření dveří, které změní vnitřní teplotu spotřebiče, a zůstane aktivní po dobu nutnou k automatickému obnovení optimálních podmínek pro uchování potravin.

### • vložení potravin k zmrazení

Funkce se zapne pokaždé, když vložíte velké množství potravin, a zůstane aktivní po dobu nutnou

k vytvoření co nejlepších podmínek pro zmrazení vložených potravin optimálním způsobem, přičemž zajistí správný kompromis mezi kvalitou zmrazování a energetickou spotřebou.

**Poznámka:** doba trvání funkce "6th Sense" je vypočtena automaticky a může se měnit podle způsobu používání spotřebiče.

## PŘED POUŽITÍM SPOTŘEBIČE

Spotřebič, který jste zakoupili, je určen výhradně pro použití v domácnosti k uchování zmrazených potravin, zmrazování čerstvých potravin a k výrobě ledových kostek.

**Uzemnění spotřebiče je podle zákona povinné. Výrobce odmítá jakoukoli odpovědnost za případná zranění osob a zviřat nebo škody na věcech způsobené nedodržením výše uvedených předpisů.**

1. Po vybalení spotřebiče se přesvědčte, zda není poškozený, zda dveře dokonale přiléhají a těsnění není deformované. Případná poškození je třeba nahlásit prodejci do 24 hodin od dodání spotřebiče.

2. Doporučujeme vám, abyste se zapojením spotřebiče počkali nejméně dvě hodiny, aby chladicí okruh mohl dokonale fungovat.
3. Instalaci a elektrické připojení smí provádět pouze kvalifikovaný odborník podle pokynů výrobce a v souladu s platnými místními bezpečnostními předpisy.
4. Před použitím vnitřek spotřebiče vymyjte.

• Před připojením spotřebiče k elektrické síti zkontrolujte, zda napětí ve vašem bytě odpovídá napětí uvedenému na typovém štítku na zadní straně spotřebiče.

• **Připojení k síti musí být provedeno v souladu s místními předpisy.**

## ZMRAZO VÁNÍ POTRAVIN

### Příprava čerstvých potravin ke zmrazení

- Zabalte a zapečte čerstvé potraviny do: alobalu, průhledných fólií, nepropustných plastických obalů, polyetylenových nádob s víčky mrazničky vhodných pro zmrazované potraviny.
- Potraviny musí být čerstvé, zralé a nejlepší kvality.
- Čerstvé ovoce a zeleninu je nutné zmrazit co nejdříve po sklizni, aby se zachovaly jejich výživné látky, konzistence, barva a chuť.
- Horká jídla nechte vždy před vložením do mrazničky vychladnout.

### Zmrazování čerstvých potravin

- Potraviny, které chcete zmrazit, vložte tak, aby se přímo dotýkaly svislých stěn mrazničky.  
**A)** - potraviny ke zmrazení,  
**B)** - potraviny již zmrazené.
- Potraviny ke zmrazení se nesmí přímo dotýkat již zmrazených potravin.
- K dokonalejšímu a rychlejšímu zmrazení rozdělte potraviny do malých porcí; tento způsob oceníte i při pozdější spotřebě zmrazených potravin.
- V případě, kdy vložíte minimální množství potravin (až do 1/4 maximálního mrazicího výkonu označeného na typovém štítku), chod spotřebiče bude automaticky

kontrolován funkcí "6th Sense" a ze strany uživatele se nevyžaduje žádný zákrok.

- Při zmrazování většího množství potravin až do využití maximální mrazicí kapacity spotřebiče, označené na typovém štítku, je nutné se řídit podle následujícího postupu:

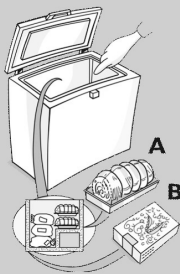

1. Alespoň o 24 hodin před tím, než budete zmrazovat ve spotřebiči čerstvé potraviny, aktivujte rychlé zmrazování stisknutím tlačítka (4) přibližně na 3 vteřiny. Zelené kontrolky (3) blikají v pořadí.
2. Vložte potraviny určené k zmrazování a neotvírejte dveře spotřebiče po dobu 24 hodin. Po uplynutí této doby lze potraviny pokládat za zmrazené.

Funkci rychlého zmrazování je možné vypnout ručně stisknutím tlačítka (4).

Pokud tato operace nebude provedena, spotřebič se automaticky postará o dezaktivaci funkce po uplynutí přibližně 50 hodin od chvíle, kdy byla zapnuta.



# NÁVOD K POUŽITÍ

## UCHOVÁNÍ POTRAVIN

**Riďte se tabulkou na spotřebiči.**

### Označení zmrazených potravin

Vložte a označte zmrazené potraviny; doporučujeme poznačit na obal datum uchování, abyste potraviny spotřebovali do data jejich trvanlivosti.

MĚSÍCE	POTRAVINY
1-3	
4-7	
8-12	

### Rady k uchování zmrazených potravin

Při nákupu zmrazených potravin dbejte na to, aby:

- Obal nebyl porušený, protože potraviny v poškozených obalech mohou být zkažené. Je-li obal vyboulený nebo jsou-li na něm vlhké skvrny, výrobek nebyl správně skladován a obsah se mohl začít rozmrazovat.
- Zmrazené potraviny nakupujte jako poslední a k přepravě používejte speciální chladicí tašky.

- Ihned po návratu domů uložte zmrazené potraviny do [ mrazničky.
- Vyhnete se změnám teploty, nebo je co nejvíce omezte. Dodržujte dobu trvanlivosti uvedenou na obalu.
- Při skladování zmrazených potravin se vždy řiďte pokyny na jejich obalu.

### Poznámka:

**Rozmrazené nebo částečně rozmrazené potraviny okamžitě spotřebujte. Rozmrazené potraviny znovu nezmrazujte s výjimkou potravin, z kterých připravíte vařené nebo pečené jídlo. Po uvaření nebo upečení můžete jídlo z těchto potravin opět zmrazit.**

### V případě delšího přerušení elektrického napájení:

- **Dveře spotřebiče otevřete pouze tehdy, jestliže chcete na pravé i levé straně spotřebiče na zmrazené potraviny položit mrazicí akumulátory (jsou-li u modelu). Tímto způsobem můžete zpomalit zvyšování teploty.**

## BEZPEČNOSTNÍ OPATŘENÍ A DOPORUČENÍ

- **Po instalaci se ujistěte, že spotřebič nestojí na napájecím kabelu.**
- Do spotřebiče nedávejte skleněné nádoby s tekutinami, protože by mohly prasknout.
- Nejezte ledové kostky nebo ledová lízátka ihned po vyjmutí ze spotřebiče, mohly by vám způsobit omrzliny v ústech.
- Před každou údržbou nebo čištěním spotřebiče vytáhněte přírodní elektrický kabel ze zásuvky nebo ho odpojte od elektrické sítě.
- Spotřebič neinstalujte na místech vystavených přímému slunečnímu světlu nebo v blízkosti tepelných zdrojů, neboť by se tím zvýšila spotřeba energie.
- V blízkosti tohoto nebo jiných elektrických spotřebičů neskladujte ani nepoužívejte benzín nebo jiné hořlavé tekutiny a páry. Uvolněné páry mohou způsobit požár nebo výbuch.
- Spotřebič instalujte a vyrovnějte na podlaze, která unese jeho váhu, a v prostředí, které vyhovuje jeho rozměrům a použití.
- Spotřebič umístěte na suché a dobře větrané místo. Spotřebič je určen k použití v prostředích, ve kterých je teplota v následujícím rozmezí stanoveném podle klimatické třídy uvedené na typovém štítku, který je umístěn na zadní straně. Spotřebič nemusí správně fungovat, jestliže byl dlouhodobě ponechán v teplotě mimo uvedené rozmezí.
- Doporučujeme nechávat spotřebič zapojený, i když je krátkodobě prázdný.
- Při přemísťování spotřebiče dejte pozor, abyste nepoškodili podlahu (např. parkety). Pro snadnější přemístění doporučujeme spotřebič pokud možno nejprve vyprázdnit.
- K urychlení odmrazování nepoužívejte mechanické

nástroje nebo jiné pomůcky, používejte pouze prostředky doporučené výrobcem.

- Nepoužívejte uvnitř elektrické spotřebiče, pokud se nejedná o typ doporučený výrobcem.
- **Tento spotřebič nesmějí používat lidé (ani děti) s omezenými fyzickými, smyslovými nebo duševními schopnostmi, nebo bez příslušných zkušeností a znalostí, pokud nejsou pod dohledem nebo vedením osoby odpovědné za jejich bezpečnost.**
- **Nedovoďte dětem, aby si hrály se spotřebičem nebo se v něm schovávaly, mohly by zůstat zavřené uvnitř a udusit se.**
- **Napájecí kabel smí vyměnit pouze kvalifikovaný pracovník.**
- **Nepoužívejte prodlužovací kabely ani rozdujky.**
- **Odpojení od elektrické sítě musí být možné buď vytažením zástrčky ze zásuvky nebo pomocí dvoupólového síťového vypínače umístěného před zásuvkou.**
- **Zkontrolujte, zda napětí na typovém štítku odpovídá napětí ve vaší domácnosti.**
- **Pokud je spotřebič vybaven mrazicími akumulátory, nepolykejte kapalinu (netoxickou), která je v nich obsažena.**
- **Omezte otvírání dveří spotřebiče.**

### ODMRAZOVÁNÍ SPOTŘEBIČE

Vrstva námrazy, která se tvoří na stěnách, se musí odstranit, když dosáhne tloušťky asi 5-6 mm.

- Odpojte spotřebič od elektrické sítě.

- Vyjměte všechny potraviny, zabalte je těsně k sobě do novinového papíru a uložte je na velmi chladné místo nebo do speciální chladicí tašky.

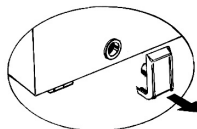

# NÁVOD K POUŽITÍ

- Dveře spotřebiče nechte otevřené.
- Odstraňte vnitřní uzávěr kanálku na rozmrazenou vodu (je-li u modelu).
- Odstraňte vnější uzávěr kanálku na rozmrazenou vodu (je-li u modelu) a umístěte ho jako na obrázku.
- Pod kanálek položte plochou misku na vytékající zbylou vodu. Je-li model vybaven přepážkou, použijte ji.
- Odmrazování lze urychlit použitím lopatky na uvolnění námrazy ze stěn spotřebiče.
- Odstraňte námrazu ze dna spotřebiče.
- **K odstraňování námrazy nepoužívejte kovové špachtle nebo ostré nástroje, abyste nenapravitelně nepoškodili vnitřek spotřebiče.**
- **Nepoužívejte abrazivní prostředky a vnitřek chladničky uměle nezařívějte.**
- **Vnitřek spotřebiče pečlivě vysušte.**
- **Po dokončení odmrazování zasuňte opět uzávěr do příslušného umístění.**

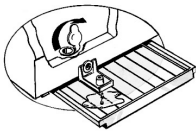

## ÚDRŽBA A ČIŠTĚNÍ

- Odstraňte námrazu, která se tvoří na horních okrajích (viz Jak odstranit poruchu).
- Po odmrazování vyčistěte vnitřek spotřebiče houbou namočenou v roztoku vlažné vody a/nebo neutrálního čistícího prostředku.
- Vyčistěte boční větrací mřížku (je-li u modelu).
- Odstraňte prach z kondenzátoru umístěného na zadní straně spotřebiče.

**Před každou údržbou vytáhněte přívodní kabel ze zásuvky.**

**K čištění spotřebiče nepoužívejte pasty ani drátěnky s drsnými částicemi nebo prostředky na čištění skvrn (např. aceton).**

**K zajištění optimálního provozu spotřebiče doporučujeme nejméně jednou ročně spotřebič vyčistit a provést jeho údržbu.**

## VÝMĚNA ŽÁROVKY OSVĚTLENÍ DVEŘÍ (JE-LI U MODELU)

- Odpojte spotřebič od elektrické sítě.
- Sejměte mléčný kryt podle pokynů na obrázku v uvedeném pořadí.
- Vyšroubujte žárovku a vyměňte ji za novou se stejnými hodnotami V a W.
- Mléčný kryt nasadte zpět a spotřebič opět připojte k síti.

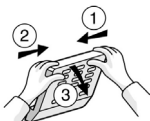

## JAK ODSTRANIT PORUCHU

### 1. Červená kontrolka bliká.

- Nebyl přerušený proud?
- Nezačalo odmrazování?
- Vložili jste potraviny k zmrazení teprve nedávno?
- Jsou dveře spotřebiče dobře zavřené?
- Nestojí spotřebič v blízkosti tepelného zdroje?
- Jsou větrací mřížka a kondenzátor čisté?

### 2. Všechny kontrolky blikají současně.

- Kontaktujte servisní středisko.

### 3. Spotřebič je nadměrně hlučný.

- Je spotřebič umístěn dokonale rovně?
- Nedotýká se spotřebič jiného nábytku nebo předmětů, které mohou vibrovat?
- Odstranili jste obal ze spodní části spotřebiče?

**Poznámka: Slabý hluk způsobený cirkulací chladicího plynu, i po zastavení kompresoru, je zcela normální jev.**

### 4. Kontrolky jsou zhasnuté a spotřebič nefunguje.

- Nebyl přerušený proud?
- Je zástrčka správně zasunutá do zásuvky?
- Není elektrický kabel poškozený?

### 5. Kontrolky jsou zhasnuté a spotřebič funguje.

- Kontaktujte servisní středisko.

### 6. Kompresor funguje nepřetržitě.

- Nevložili jste do spotřebiče teplá jídla?
- Nebyly dveře spotřebiče příliš dlouho otevřené?
- Nestojí spotřebič v příliš teplé místnosti nebo v blízkosti tepelného zdroje?
- Byla aktivována funkce rychlého zmrazování? (zelené kontrolky střídavě blikají)

### 7. Nadměrné množství námrazy na horních okrajích.

- Jsou správně umístěny uzávěry kanálku na odtok rozmrazené vody?
- Jsou dveře spotřebiče dobře zavřené?
- Není těsnění dveří spotřebiče poškozené nebo deformované? Viz část "Instalace")
- Odstranili jste 4 distanční prvky? Viz část "Instalace")

### 8. Tvoření kondenzátu na vnějších stěnách spotřebiče.

- Tvoření kondenzátu je normální za zvláštních klimatických podmínek (vlhkost vyšší než 85%), nebo stojí-li spotřebič ve vlhkých nebo málo větraných místnostech. Neznamená to ale žádné zhoršení výkonu spotřebiče.

### 9. Vrstva námrazy na vnitřních stěnách spotřebiče není rovnoměrná.

- Tento jev je zcela normální.

## RADY K OCHRANĚ ŽIVOTNÍHO PROSTŘEDÍ

### 1. Obal

Obal je ze 100% recyklovatelného materiálu a je označen recyklačním symbolem ♻️. Při jeho likvidaci se řiďte místními předpisy pro odstraňování odpadu. Obalové materiály (plastové sáčky, polystyrén apod.) mohou být pro děti nebezpečné, proto je třeba odstranit obalový materiál z jejich dosahu.

### 2. Likvidace

Spotřebič byl vyroben z recyklovatelného materiálu.  Tento spotřebič je označen v souladu s evropskou směrnicí 2002/96/ES o likvidaci elektrického a elektronického zařízení (WEEE).

Zajištěním likvidace tohoto spotřebiče podle platných

# NÁVOD K POUŽITÍ

předpisů pomůže uživatel zabránit případným negativním důsledkům na životní prostředí a lidské zdraví.

Symbol  na spotřebiči nebo příslušných dokladech udává, že tento výrobek nesmí být likvidován spolu s domácím odpadem, ale je nutné ho odevzdat do příslušného sběrného centra k recyklaci elektrických a elektronických zařízení. Jestliže už spotřebič nechcete používat, znehodnot'te ho odříznutím elektrického přívodního kabelu a odstraňte police a dveře, aby se děti nemohly zavřít uvnitř. Při jeho likvidaci se řiďte místními předpisy pro odstraňování odpadu. Odvezte spotřebič do autorizovaného sběrného dvora; nenechávejte ho bez dozoru ani jen na několik dní, protože pro děti představuje možný zdroj nebezpečí. Další informace o likvidaci, rekuperaci a recyklaci tohoto spotřebiče získáte na příslušném místním úřadě, v podniku pro sběr domácího odpadu nebo v obchodě, kde jste spotřebič zakoupili.

## Informace:

Tento spotřebič neobsahuje CFC. Chladicí okruh obsahuje R134a (HFC) ani R600a (HC) (viz typový štítek uvnitř spotřebiče). Pro majitele spotřebičů obsahujících isobutan (R600a): isobutan je přírodní plyn bez škodlivých účinků na životní prostředí, ale je hořlavý. Je tedy nutné se

presvědčit, že nedošlo k poškození trubek chladicího okruhu.

Tento spotřebič může obsahovat fluorované skleníkové plyny, na které se vztahuje Kjótský protokol; chladicí plyn je obsažen v hermeticky uzavřeném systému.

Chladicí plyn: R134a má potenciál globálního oteplování (GWP) 1300.

## Prohlášení o souladu s předpisy

- Tento spotřebič je určen k uchovávání potravin a byl vyroben v souladu s předpisem (ES) č. 1935/2004. 
- Tento spotřebič byl navržen, zkonstruován a prodán v souladu s:
  - bezpečnostními ustanoveními Směrnice pro nízké napětí 2006/95/ES (která nahrazuje směrnici 73/23/EHS a následující změny);
  - požadavky na ochranu směrnice "EMC" 2004/108/ES.
- Elektrické zabezpečení spotřebiče je zajištěno pouze v případě správného připojení k účinnému uzemňovacímu zařízení odpovídajícímu předpisům.

## SERVIS

### Než se spojíte se servisem:

1. Přesvědčte se, zda nemůžete odstranit poruchu sami.
2. Znovu spusťte spotřebič a přesvědčte se, zda porucha trvá. Je-li tomu tak, spotřebič opět vypněte a zkoušku po hodině opakujte.
3. Jestliže problém trvá, zavolejte do servisního střediska.

### Sdělte:

- typ poruchy,
- model,
- servisní číslo (číslo, které se nachází za slovem SERVICE na typovém štítku umístěném na zadní straně spotřebiče)
- svoji úplnou adresu,
- své telefonní číslo s předvolbou.

**SERVICE** 0000 000 00000

