



**PLNĚ ELEKTRONICKÁ  
PRAČKA  
NÁVOD K POUŽITÍ**

## **OBSAH**

### **ČÁST 1: PŘED POUŽITÍM**

Bezpečnostní upozornění  
doporučení

### **ČÁST 2: INSTALACE**

Odstranění přepravních šroubů  
Seřízení nožiček  
Připojení k elektrické síti  
Připojení přívodu vody  
Připojení odvodu vody

### **ČÁST 3: TECHNICKÉ ÚDAJE**

### **ČÁST 4: OVLÁDACÍ PANEL**

Tlačítko Start/Pauza  
Kontrolky funkcí  
Tlačítka funkcí  
Volič rychlosti odstředění  
Voliči programů

### **ČÁST 5: PRANÍ PRÁDLA**

Před praním prádla  
Použití pračky

### **ČÁST 6: ÚDRŽBA A ČIŠTĚNÍ**

Filtry přívodu vody  
Filtr čerpadla  
Zásuvka na prací prostředek  
Zátka sifonu  
Skříň  
Buben  
Odstranění vodního kamene

### **ČÁST 7: PRAKTICKÉ INFORMACE**

### **ČÁST 8: ODSTRANĚNÍ MENŠÍCH ZÁVAD**

### **ČÁST 9: AUTOMATICKÝ SYSTÉM ZJIŠTĚNÍ ZÁVADY**

### **ČÁST 10: MEZINÁRODNÍ SYMBOLY PRO PRANÍ**

## **ČÁST 1: PŘED POUŽITÍM**

### **URČENÉ POUŽITÍ**

Tato pračka je určena výhradně k praní a odstředění prádla vhodného pro praní v pračce v množství, které je v domácnosti obvyklé.

- Při používání pračky dodržujte pokyny uvedené v tomto návodu k použití.
- pokud budete pračku předávat jiné osobě, dejte jí také tento návod k použití.

### **BEZPEČNOSTNÍ UPOZORNĚNÍ**

- Tento spotřebič nesmějí používat osoby ani děti se sníženými fyzickými, smyslovými nebo duševními schopnostmi, nebo bez patřičných zkušeností a znalostí, pokud je nesledují osoby odpovědné za jejich bezpečnost, nebo jim nedávají příslušné pokyny k použití spotřebiče. Na děti je třeba dohlédnout, aby si se spotřebičem nehrály.
- Nepoužívejte rozbočovací zásuvky, ani prodlužovací šňůry.
- Pokud je napájecí kabel poškozený nebo prasklý, nezasunujte zástrčku do zásuvky.
- Poškozený napájecí kabel smí z bezpečnostních důvodů vyměnit pouze výrobce nebo pověřený servisní pracovník.
- Nikdy nevytahujte zástrčku ze zásuvky tahem za kabel, vždy uchopte zástrčku. Uchopte zástrčku a vytáhněte ji.
- Nezasunujte ani nevytahujte síťovou zástrčku, máte-li vlhké ruce.
- Nedotýkejte se pračky vlhkýma rukama nebo nohama.
- Nikdy neotvírejte zásuvku na prací prostředek, jestliže pračka běží.
- Nikdy neotvírejte silou dvířka pračky, jestliže pračka běží.
- Pračka se při použití může zahřát na vysokou teplotu, nedotýkejte se při vypouštění vody vypouštěcí hadice ani vody.
- V případě jakékoli poruchy nejprve vytáhněte zástrčku ze zásuvky a zavřete vodovodní kohout. Nepokoušejte se spotřebič opravit sami. Obratě se prosím na autorizované servisní středisko.
- Nezapomeňte, že obalový materiál ze spotřebiče může být pro děti nebezpečný.
- Nedovolte domácím zvířatům, aby se k pračce přibližovaly.
- Tuto pračku by měly používat pouze dospělé osoby podle pokynů uvedených v tomto návodu.
- Pračka je určena k použití v domácnosti. V případě použití ke komerčním účelům záruka propadá
- Nikdy nepoužívejte ani neskladujte v blízkosti pračky hořlavé materiály.
- K čištění pračky nepoužívejte hořlavé čisticí prostředky.
- Pračku nedávejte na koberec, protože může zakrýt větrací otvory na spodní části.
- Nepoužívejte pračku při teplotě nižší než 5 °C.
- Pokud chcete umístit na pračku sušičku, vyžádejte si nejdříve souhlas servisu nebo prodejce.

## DOPORUČENÍ

- Prací prostředek nebo aviváž se po dlouhé době na vzduchu vysuší a přilepí k zásuvce na prací prostředek. Dávejte je proto do zásuvky na prací prostředek až těsně před spuštěním pračky.
- Doporučujeme použít program předpírky jen pro velmi špinavé oděvy.
- Nepřekračujte prosím maximální množství prádla.
- Jestliže nebudete pračku po dlouhou dobu používat, vytáhněte napájecí kabel ze zásuvky, zavřete přívod vody a nechte dvířka otevřená, aby se v pračce netvořily nepříjemné pachy.
- V pračce mohlo zůstat po kvalitativní kontrole v závodě trochu vody. Nejde o závadu.

## ČÁST 2: INSTALACE

Před prvním použitím pračky musíte provést následující kroky:

### ODSTRANĚNÍ PŘEPRAVNÍCH ŠROUBŮ

- Přepavní šrouby, které jsou umístěné na zadní straně pračky, musí být před spuštěním pračky odstraněny.
- Povolte šrouby otáčením proti směru hodinových s pomocí vhodného klíče. (SCHÉMA-1)
- Vytáhněte šrouby. (SCHÉMA-2)
- Na otvory po odstraněných přepravních šroubech nasadte plastové krytky, které najdete v sáčku s příslušenstvím. (SCHÉMA-3)
- Odstraněné přepravní šrouby si dobře uschovejte pro případnou další dopravu pračky.



SCHÉMA-1



SCHÉMA-2



SCHÉMA-3

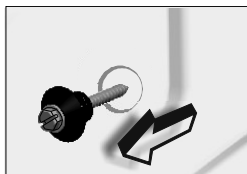

### SEŘÍZENÍ NOŽIČEK

- Pračku neinstalujte na rohože nebo podobné povrchy.
- Pračka bude fungovat potichu a bez vibrací jen na rovném, neklouzavém a pevném povrchu.
- Pračku můžete vyvážit seřízením jejích nožiček.
- Nejprve uvolněte plastovou seřizovací matici.
- Seřídte nožičky otáčením nahoru nebo dolů.
- Po vyvážení znovu utáhněte plastovou seřizovací matici vytočením směrem nahoru.
- Nikdy nevyrovnávejte případné nerovnosti podlahy podkládáním pračky kartónem, dřevěnými kousky nebo podobnými materiály.

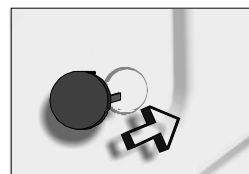
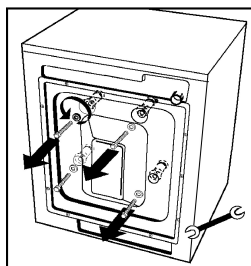
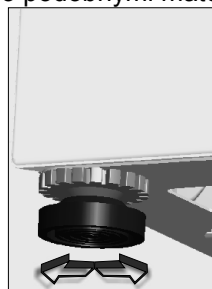
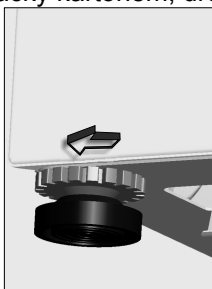

### PŘIPOJENÍ K ELEKTRICKÉ SÍTI

- Pračka funguje na 220-240 V a 50 Hz.
- K síťovému kabelu je u této pračky připojena speciální uzemněná zástrčka. Tuto zástrčku musíte zasunout do uzemněné zásuvky s 10 A. Průtoková hodnota pojistky v připojeném elektrickém vedení musí být také 10 A. Pokud doma takové zásuvky a pojistky nemáte, nechte si je instalovat kvalifikovaným elektrikářem.
- **V případě použití pračky bez uzemnění odmítá naše společnost jakoukoli odpovědnost za případné škody.**
- **Zástrčku zasuňte do uzemněné, snadno dostupné zásuvky.**

### PŘIPOJENÍ PŘÍVODU VODY

- Pračka může mít v závislosti na modelu jeden přívod vody (studená), nebo dva přívody vody (studená/horká). Bíle zakončená hadice slouží pro přívod studené vody a červeně zakončená pro přívod horké vody (platí pro pračky s přívodem horké i studené vody).
- V balení hadic je i těsnění, aby ze spojek neunikala voda, 1 těsnění pro pračky s přívodem studené vody, 2 pro pračky s přívodem studené i horké vody. Tato těsnění nasadte na konec přívodních hadic na straně kohoutu.
- Bíle zakončenou hadici připojte k přívodu studené vody s bílým filtrem a červeně zakončenou k přívodu horké vody s červeným filtrem (druhá možnost platí pro pračky s přívodem horké i studené vody). Rukou utáhněte plastové díly spojů. Bezpečnější provedení připojek vám zajistí kvalifikovaný instalatér.

- Tlak vody 0,1-1 MPa z kohoutu umožní účinnější provoz pračky (tlak 0,1 MPa znamená proud vody více než 8 litrů za 1 minutu při plně otevřeném kohoutu).
- Po připojení úplně otevřete kohout a zkontrolujte, zda ze spojek nikde neuniká voda.
- Přesvědčte se, že přívodní hadice nejsou ohnuté, prasklé nebo stisknuté.
- Přívodní hadice připojte ke kohoutu se závitem 3/4".

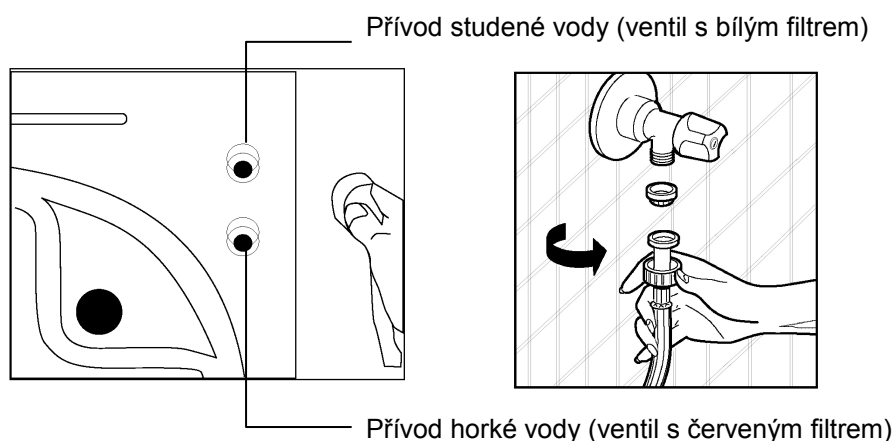

Přívod horké vody (ventil s červeným filtrem)

#### PŘIPOJENÍ ODVODU VODY

- Zkontrolujte, zda nejsou přívodní hadice ohnuté, zkroucené, stisknuté nebo příliš natažené.
- Vypouštěcí hadice musí být umístěná ve výšce minimálně 60 cm, maximálně 100 cm od podlahy.
- Konec vypouštěcí hadice musí být přímo připojený k otvoru odpadního potrubí, nebo ke speciálnímu zařízení instalovanému na odtoku umyvadla.
- Nikdy nezkoušejte prodloužit vypouštěcí hadici přidáním dalších kusů hadice.

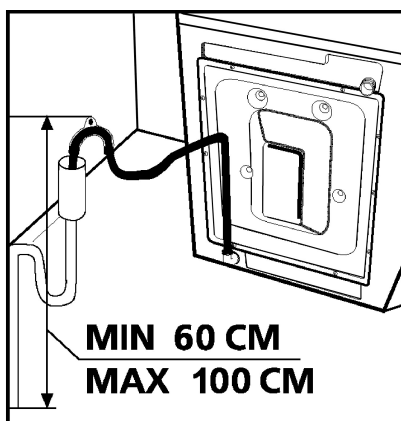

### ČÁST 3: TECHNICKÉ ÚDAJE

	AWG 5104C	AWG 5124C
Maximální náplň suchého prádla (kg)	5	5
Doporučená náplň (kg)	4,5	4,5
Výška (cm)	85	85
Šířka (cm)	59,6	59,6
Hloubka (cm)	42	42
Maximální otáčky za minutu (ot/min)	1000	1200

## ČÁST 4: OVLÁDACÍ PANEĽ

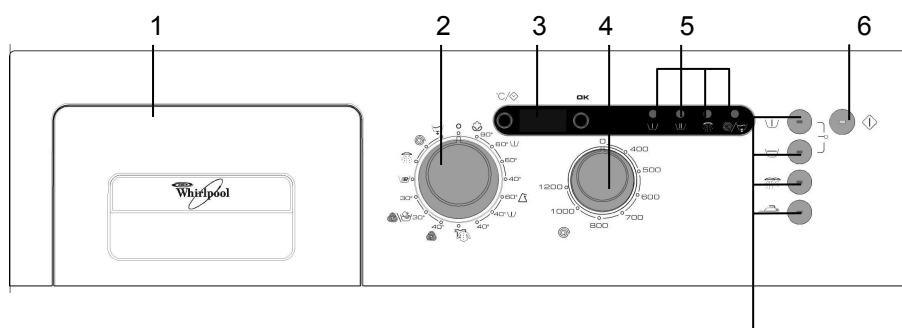

- 1- Zásuvka na prací prostředek
- 2- Volič programů
- 3- Elektronický displej
- 4- Volič rychlosti odstředění
- 5- Kontrolka praní

- 6- Tlačítko Start/Pauza a Zrušit
- 7- Tlačítka funkcí



### Tlačítko START/PAUZA

Toto tlačítko se používá ke spuštění zvoleného programu nebo přerušení probíhajícího programu.

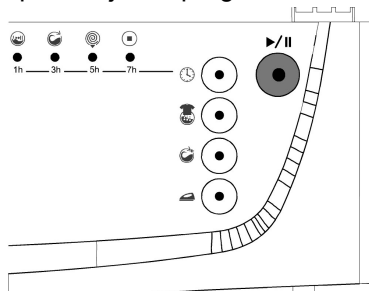

### KONTROLKY FUNKCÍ

Stisknutím tlačítka Start/Podržet nebo jakéhokoli jiného tlačítka funkce se rozsvítí kontrolky nad tlačítky ovládacího panelu a signalizují práci fáze programů. Jakmile některé z těchto kontrolkek svítí, znamená to, že probíhá nějaký program. Kontrolka je vypnutá, když nestisknete žádné tlačítko funkce ani tlačítko Start/Podržet, nebo zvolená funkce už skončila.

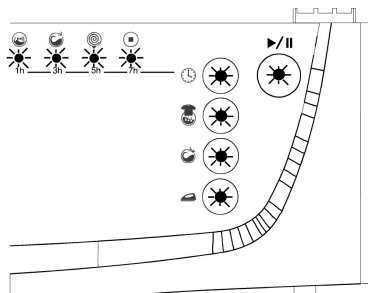





### TLAČÍTKO NABÍDKY

Použitím tlačítka nabídky získáte přístup k funkcím pro nastavení teploty a času spuštění programu pračky.



### TLAČÍTKO VOLIČE

Tlačítkem voliče můžete změnit funkce pro nastavení teploty a času spuštění programu pračky podle potřeby.

### ELEKTRONICKÝ DISPLEJ

S pomocí elektronického displeje můžete nastavit teplotu a čas spuštění programu, a také zjistit čas doprání prádla. Elektronický displej rovněž zobrazí chybovou ikonu v případě jakékoli poruchy pračky a současně vás bude informovat o dokončení zvoleného pracovního programu slovem "END" - konec na displeji.

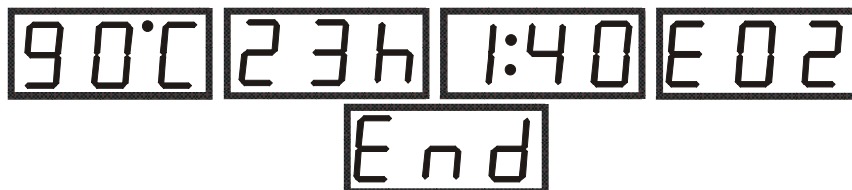

## TLAČÍTKA FUNKCÍ



### **Snadné žehlení**

Pomocí této funkce bude prádlo po vyprání méně zmačkané.



### **Intenzivní máchání**

S touto funkcí pračka provede jedno máchání navíc k běžnému máchání u všech pracích programů.



### **Zastavení máchání**

Tuto funkci doporučujeme použít tehdy, pokud nemůžete prádlo vyjmout hned po skončení programu. Prádlo se tak nezmačká. Po stisknutí tlačítka se poslední máchací voda nevypustí. Chcete-li v programu pokračovat, stiskněte opět tlačítko Start/Pauza.



### **Předpírka**

S touto funkcí můžete přidat další prací cyklus pro velmi zašpiněné prádlo. Při použití této funkce musíte dát prací prostředek do přihrádky pro předpírku v zásuvce na prací prostředky.



### **UPOZORNĚNÍ!**

*Jestliže jste zapomněli použít přídatnou funkci a pračka už začala prát, stiskněte tlačítko požadované přídatné funkce; pokud se kontrolka nad touto zvolenou funkcí rozsvítí, přídatná funkce je zapnutá. Pokud se kontrolka nad touto zvolenou funkcí rozsvítí, a pak zhasne, přídatná funkce se nezapnula.*

**POZNÁMKA:** Naše výrobky obsahují elektronické karty a doteková tlačítka. K zapnutí funkcí stačí lehké stisknutí tlačítek.

### **VOLIČ RYCHLOSTI ODSTŘEDĚNÍ**

Voličem otáček odstředění můžete nastavit požadovanou rychlost odstředění prádla. Nastavení lze provést mezi polohou 0 (bez odstředění) a maximální rychlostí odstředění pračky.

**POZNÁMKA:** Pro jemné a choulostivé prádlo vyberte nejvhodnější rychlost odstředění.

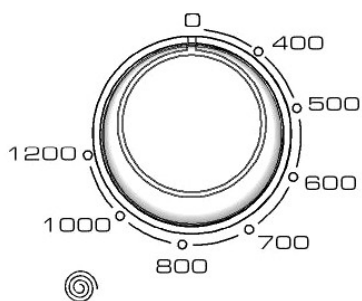

**(AWG 5124C)**

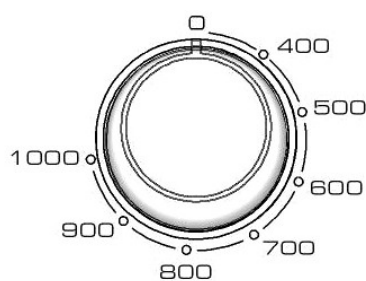

**(AWG 5104C)**



## **ČÁST 5: PRANÍ PRÁDLA**

- Zasuňte zástrčku do zásuvky.
- Otevřete vodovodní kohout.

### **První prací cyklus**

V pračce může být trochu vody po testování a zkouškách ve výrobě. Doporučujeme provedení prvního pracího cyklu bez prádla, aby se tato voda vypustila; do přihrádky 2 nasypete půlku odměřovacího kelímku s univerzálním pracím prostředkem a zvolte program Bavlna 90 °C.

## **PŘED PRANÍM PRÁDLA**

### **Rozdělení prádla**

- Rozdělte prádlo podle druhu (bavlna, syntetika, choulostivé prádlo, vlna apod.), prací teploty a stupně zašpinění.
- Nikdy neperte dohromady bílé a barevné prádlo.
- Nové barevné oděvy mohou pustit při prvním praní barvu, perte je proto samostatně.
- Dávejte pozor, aby v kapsách oděvů nezůstaly žádné kovové předměty, kapsy před praním dobře prohlédněte.
- U prádla zatáhněte zipy a zapněte knoflíky.
- Ze záclon a lemavek odstraňte plastové nebo kovové háčky, dejte je do pracího sáčku a zavažte ho.

Oděvy jako kalhoty, úpletové tkaniny, trička a mikiny obraťte naruby.  
Malé kousky prádla jako ponožky a kapesníky perte v pracím sáčku.



Praní až 90 ° C



Praní až 60 °C



Praní až 30 °C



Nelze prát v  
pračce

### **Vložení prádla do pračky**

Otevřete dvířka pračky.

Vložte prádlo, dobře ho přitom rozložte.

Každý kus vložte samostatně.

Po zavření dvířek pračky zkontrolujte, zda se mezi těsněním a krytem pračky nic nezachytilo.

Zavřete dobře dvířka pračky, jinak se praní nespustí.

### **Přidání pracího prostředku do pračky**

Množství pracího prostředku pro praní závisí na následujících faktorech:

Množství pracího prostředku se mění podle stupně zašpinění prádla. U lehce zašpiněných oděvů nevolte předpírku a dejte malé množství pracího prostředku do přihrádky č. 2 v zásuvce na prací prostředek.

Pro velmi špinavé prádlo zvolte program s předpírkou, do přihrádky 1 v zásuvce na prací prostředek nasypete 1/4 dávky a zbývající část dejte do přihrádky 2.

Do pračky dávejte jen prací prostředky určené speciálně do automatických praček. Požadovaná množství pro praní prádla jsou uvedena na obalu pracích prostředků.

Se stoupající tvrdostí vody se zvyšuje i potřebné množství pracího prostředku.

Čím více prádla perete, tím více pracího prostředku potřebujete.

Aviváž dejte do přihrádky na aviváž v zásuvce na prací prostředek.

Nepřekračujte značku MAX. Přebytečná aviváž by se rozpustila v prací vodě přes sifon.

Aviváže s velkou hustotou se musí před nalitím do přihrádky zředit trochou vody. Tento druh aviváže by totiž ucpal sifon a bránil průtoku aviváže.



Tekuté prací prostředky můžete použít pro všechny programy s výjimkou předpírky. Při použití tekutých pracích prostředků dejte do druhé přihrádky zásuvky na prací prostředek destičku se značkami a nalijte množství tekutého pracího prostředku podle značek na destičce.

## POUŽITÍ PRAČKY

### Volba programu a funkcí

Zvolte programy a přídatné funkce vhodné pro dané prádlo s pomocí tabulky uvedené na stráně 22.

### Tlačítko Start/Pauza

Stisknutím tohoto tlačítka můžete spustit zvolený program, nebo přerušit probíhající program.

Po spuštění zvoleného programu se nad tlačítkem Start/Pauza rozsvítí kontrolka.

Jestliže chcete zvolený program přerušit, jednou stiskněte tlačítko Start/pauza. Kontrolka nad tlačítkem začne k blikat. Opětovné spuštění programu v místě, ve kterém byl přerušen, je možné dalším stisknutím tlačítka Start/Pauza.

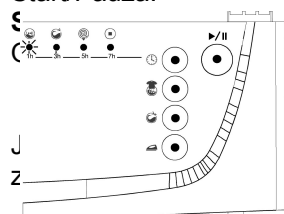

Stisknutím tlačítka Start/Pauza přejete na program, který si přejete.

Stisknutím tlačítka Start/Pauza přejete na program pracím programem, provozní kontrolka praní

Jestliže je zvolený program máchací/odstředovací nebo vypouštěcí program, začne blikat příslušná kontrolka pro tuto činnost.

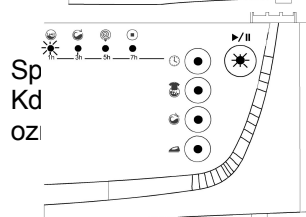
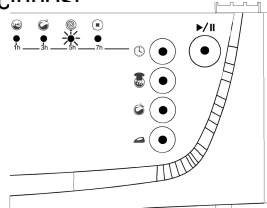
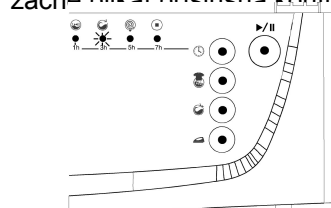

Stisknutím tlačítka Start/Pauza přejete na program, který si přejete. Stisknutím tlačítka Start/Pauza, kontrolky se rozsvítí a Start/Pauza aktivní a probíhá praní.

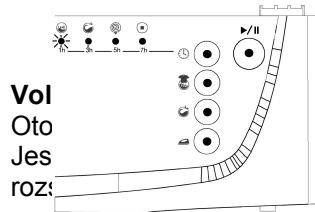

**Vol**  
Oto  
Jes  
roz:

na program, který si přejete.  
n pracím programem, provozní kontrolka praní se

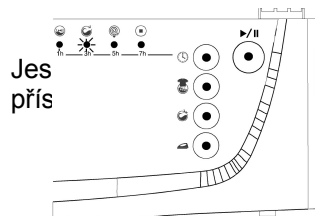

Jes  
přís

m máchací/ods  
o činnost se ro

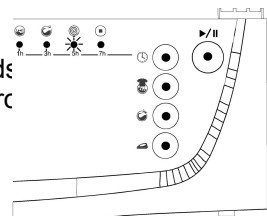

štecí program,

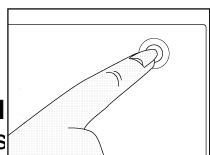

**Vol**  
Stis

**ce:**

ítko přidavné funkce, kterou chcete zvolit.

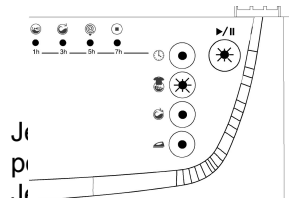

J  
p  
J

ačítkem funkce bude svítit, znamená to, že jste zvolili

ačítkem funkce bliká, znamená to, že pro zvolený  
práci program neizé tuto přidavnou funkci použít.

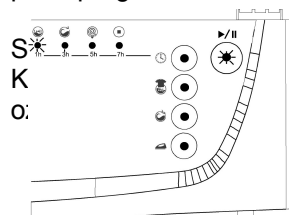

S  
K  
o:

n stisknutím tlačítka Start/Pauza.

stiskem tlačítka Start/Pauza, kontrolky se rozsvítí a  
start/Pauza aktivní a probíhá praní.

## Zrušení programu

Jestliže chcete předčasně ukončit již probíhající program:

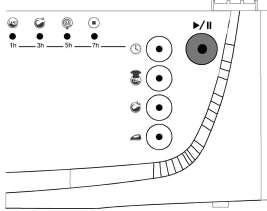

- Stiskněte tlačítko Start/Podržet na 4 vteřiny.



- Pračka provede vypuštění vody nutné k ukončení programu, a pak program ukončí.
- Na elektronickém displeji se objeví "END" - konec.

### Konec programu

- Po dokončení zvoleného programu se pračka automaticky zastaví.



- Na elektronickém displeji se objeví "END" - konec".

- Otočte voličem programu do polohy STOP (vyp).
- Zámek dvířek pračky se automaticky uvolní asi za dvě minuty po dokončení programu. Otevřete dvířka zatažením za držadlo dvířek směrem k sobě a vytáhněte prádlo.
- Po vyjmutí prádla nechte dvířka otevřená, dokud vnitřek pračky nevyschne.
- Odpojte pračku od sítě.
- Zavřete vodovodní kohout.

## NASTAVENÍ TEPLoty VODY

Chcete-li nastavit teplotu:

- Po volbě programu a (přídavné) funkce/í jednou stiskněte tlačítko nabídky.



- Na elektronickém displeji se objeví prací teplota pro zvolený program.

- Tuto hodnotu můžete snížit na požadovanou hodnotu pomocí tlačítka voliče.



- Chcete-li vyprat prádlo ve studené vodě, stiskněte tlačítko voliče, až se na elektronickém displeji objeví "CLD".

- Pokud požadovanou hodnotu teploty přeskočíte, můžete ji znovu nastavit stálým stisknutím tlačítka voliče.

Jestliže do více než pět vteřin nestisknete žádné další tlačítko této nabídky, elektronický displej se vrátí k do výchozího nastavení.

## NASTAVENÍ ČASU SPUŠTĚNÍ PROGRAMU

Chcete-li nastavit čas spuštění programu pračky:

- Po volbě programu a (přídavné) funkce/í dvakrát stiskněte tlačítko nabídky.



- Na elektronickém displeji se objeví "0 h".

- Určete, o kolik si přejete čas odložit, a nastavte tento čas pomocí tlačítka voliče.



- Čas odložení můžete nastavit na hodnotu mezi 1-23 hodinami.

- Jak nastavit čas odložení:

- Nastavte čas odložení pomocí tlačítka voliče.
- Na elektronickém displeji začne blikat "h" u času odložení.
- Čas odložení můžete aktivovat stiskem tlačítka Start/Podržet.

Pokud požadovaný čas odložení přeskočíte, můžete ho znovu nastavit stálým stisknutím tlačítka voliče.

Jestliže do více než pět vteřin nestisknete žádné další tlačítko této nabídky, elektronický displej se vrátí k do výchozího nastavení.

### Dětská pojistka

Tato pračka je vybavena dětskou pojistkou, která brání změně průběhu programu stisknutím některého tlačítka během praní. Dětská pojistka se zapne současným stisknutím prvního a druhého tlačítka funkcí na ovládacím panelu na déle než tři vteřiny. Po zapnutí začne na elektronickém displeji blikat "0:-n" a displej se vrátí do předchozí polohy. Pokud v této době stisknete nějaké tlačítko, elektronický displej vás upozorní blikáním "0:-n". Chcete-li dětskou pojistku vypnout, stiskněte stejná tlačítka na déle než tři vteřiny. Jestliže pojistka už není aktivní, na elektronickém displeji se krátce zobrazí "0:-n". Po dokončení programu se dětská pojistka automaticky zruší.

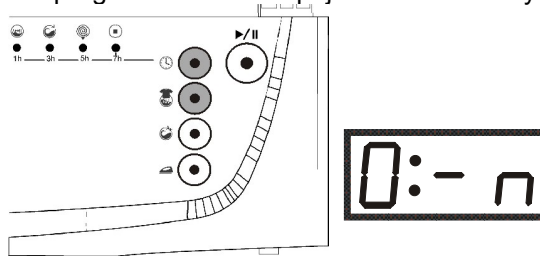



PROGRAM	Příhrádka pracího prostř.	Max. množství suchého prádla (kg)	Druh prádla	Vysvětlení
1-BÍLÁ BAVLNA	2	5	Špinavé tkaniny z bavlnu a lnu, vyvážka	Spodní prádlo, prostěradla, ubrusy, trička, košile, ručníky
2-BÍLÁ BAVLNA (PŘEDPÍRKA)	1+2	5	Velmi špinavé, bavlněné, barevné a lněné tkaniny	
*3-ODOLNÉ BAREVNÉ	2	5	Špinavé, bavlněné, barevné a lněné tkaniny.	
4-JEMNÉ BAREVNÉ	2	5	Málo špinavé, bavlněné, barevné a lněné tkaniny, s barevnými skvrnami	
5- ODOLNÉ SYNTETICKÉ	2	3	Špinavé syntetické nebo smíšené syntetické tkaniny	Nylonové ponožky, blůzy
6- SYNTETIKA (PŘEDPÍRKA)	1+2	3	Velmi špinavé, syntetické nebo smíšené syntetické tkaniny	
7-JEMNÉ SYNTETICKÉ	2	3	Špinavé syntetické nebo smíšené syntetické tkaniny	
8-SMÍŠENÉ PRANÍ	2	3	Málo špinavé, bavlněné, barevné a lněné tkaniny	Tričko , nylonové ponožky , košile,
9-VLNA	2	2	Špinavé prádlo určené k ručnímu praní, vlna k praní v pračce	Všechny vlněné oděvy
10-RUČNÍ PRANÍ	2	2	Velmi málo špinavé vlněné prádlo, určené k praní ve studené vodě, v ruce a v pračce	
11-HEDVÁBÍ	2	2	Velmi málo špinavé vlněné prádlo, určené k praní ve studené vodě, v ruce a v pračce	Hedvábné smíšené prádlo
12-KRÁTKÉ PÍ	2	2,5	Málo špinavé, bavlněné, barevné a lněné tkaniny	Spodní prádlo, prostěradla, ubrusy, trička, košile, ručníky
MÁCHÁNÍ	Tento program použijte pro všechny druhy prádla, potřebujete-li prádlo po skončení praní ještě více vymáchat.			
	Tento program použijte pro prádlo, potřebujete-li prádlo po skončení praní ještě více odstředit. Nepoužívejte tento program pro jemné nebo			

## ČÁST 6: ÚDRŽBA A ČIŠTĚNÍ

Vytáhněte zástrčku ze zásuvky.

Zavřete vodovodní kohout.

### FILTRY PŘÍVODU VODY

Na straně kohoutu u přívodní hadice a na koncích ventilů přívodu vody jsou filtry, která brání průniku nečistot a cizího materiálu do vody v pračce. Jestliže pračka nenapustí dostatečné množství vody, i když je vodovodní kohout otevřený, tyto filtry se musí vyčistit.

Odstraňte přívodní hadici.

Kleštěmi vytáhněte filtry ve ventilech přívodu vody a důkladně je vyčistěte kartáčkem.

Vyčistěte také filtry přívodních hadic umístěné na straně kohoutu tak, že je rukou vyjmete spolu s těsněním.

Po vyčištění filtry stejným způsobem nasadte.

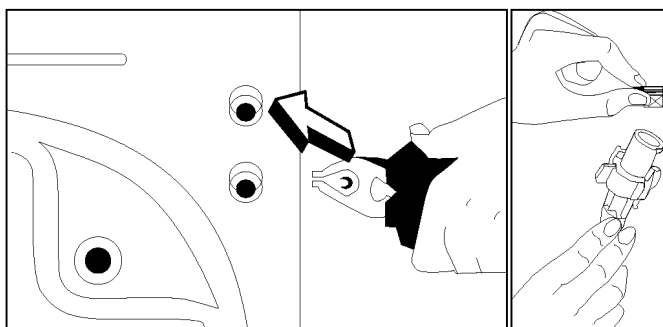

### FILTR ČERPADLA

Filtr čerpadla prodlužuje životnost čerpadla určeného k odčerpávání špinavé vody. Brání průniku vláken do čerpadla. Doporučujeme čistit filtr čerpadla každé 2-3 měsíce. Čištění filtru čerpadla:

Otevřete kryt podstavce zatáhnutím za držadlo.

Před otevřením krytu filtru postavte před kryt filtru misku k zachycení zbylé vody v pračce.

Povolte kryt filtru otáčením proti směru hodinových ručiček a vypusťte vodu.

Z filtru odstraňte všechny cizí předměty.

Rukou zkontrolujte otáčení čerpadla.

Po vyčištění čerpadla nasadte kryt filtru otáčením ve směru hodinových ručiček.

Nasadte zpět kryt podstavce.

Uvědomte si, že při nesprávném umístění krytu filtru bude unikat voda.

## **⚠ UPOZORNĚNÍ!**

### **Nebezpečí opaření!**

Voda uvnitř čerpadla může být horká, počkejte prosím, až vychladne.

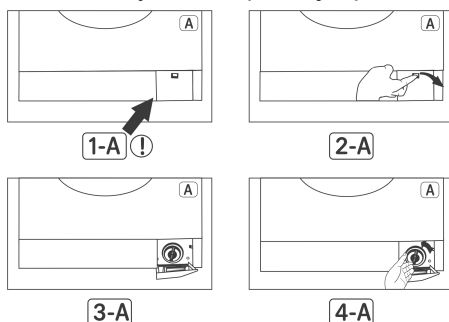

### **ZÁSUVKA NA PRACÍ PROSTŘEDEK**

Prací prostředky se mohou postupem času usazovat v zásuvce na prací prostředek a jejích otvorech. Pravidelně proto zásuvku na prací prostředek vytahujte a odstraňujte nahromaděné zbytky. Vytažení zásuvky na prací prostředek:

- Vytáhněte zásuvku až na konec ( SCHÉMA-1 ).
- Táhněte dál, stiskněte přitom víčko sifonu ve vytažené zásuvce a úplně zásuvku vyjměte ven ( SCHÉMA-2 ).
- Vyčistěte ji starým zubním kartáčkem a vodou.
- Odstraňte zbytky prášku usazené v otvoru zásuvky a dávejte pozor, aby nespadly do pračky.
- Po důkladném vyčištění vraťte zásuvku opačným postupem zpět.



SCHÉMA-1



SCHÉMA-2

### **ZÁTKA SIFONU**

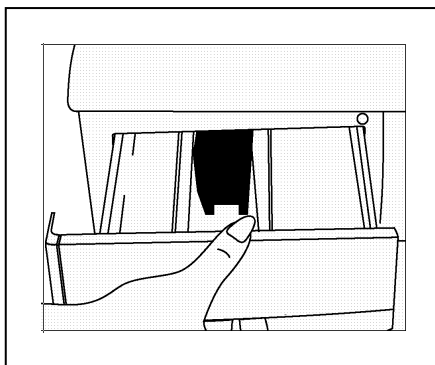
Vysuňte zásuvku na prací prostředek. Odstraňte zátku sifonu a vyčistěte důkladně zbytky aviváže. Vyčištěnou zátku sifonu vraťte zpět. Překontrolujte, zda je správně umístěná.

## **SKŘÍŇ**

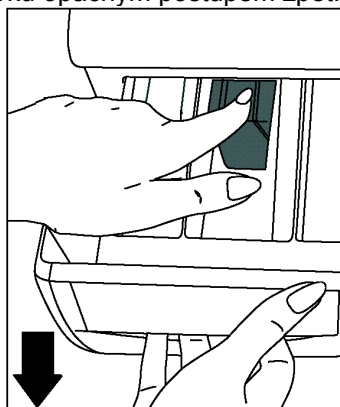
Vnější strany spotřebiče otírejte vlhkým hadříkem namočeným v neutrálním čisticím hadříkem. Dejte pozor, abyste nepoužili přípravek, který by mohl poškodit vnější plochy pračky.

## **⚠ UPOZORNĚNÍ!**

Jestliže je spotřebič vystaven teplotám pod bodem mrazu, je třeba po doprání provést určitá opatření:

- Zasuňte zástrčku do zásuvky.
- Zavřete vodovodní kohout a odšroubujte přívodní hadici nebo hadice od kohoutu.
- Konce vypouštěcí a přívodní hadice položte do mísy na podlaze.
- Nastavte volič programů na program "Vypouštění".
- Kontrolka připravenosti programu se rozsvítí.
- Spusťte program stisknutím tlačítka Start/Pauza.
- Po dokončení programu (svítí kontrolka konce programu) vytáhněte zástrčku ze zásuvky.

Po provedení tohoto postupu není v pračce žádná voda a nemůže tedy v pračce zamrznout. Když budete chtít pračku znovu uvést do provozu, zkontrolujte, jestli je teplota nad 0 °C.

## **MRÁZ**

Pračku neinstalujte v místnosti, kde může mrznout. Nejde-li to jinak, musíte pračku po každém praní zcela vypustit:

- Odšroubujte přívodní hadici(e) od vodovodního kohoutu a nechte vodu úplně vytéct.
- Vypouštěcí hadici odpojte od sifonu nebo umyvadla a nechte vodu úplně vytéct.
- Jestliže v pračce zůstala voda, je nutné ji vypustit podle pokynů v části "Vypouštění zbylé vody"; opatrně pračku s pomocí další osoby nakloňte směrem dopředu, aby voda mohla úplně vytéct.

## **BUBEN**

Nenechávejte kovové kousky jako jehly, svorky nebo mince uvnitř pračky. Tyto kousky způsobují rezavé skvrny v bubnu. Rezavé skvrny můžete vyčistit přípravkem bez chlóru; dodržujte pokyny výrobce čisticího přípravku. Nikdy nepoužívejte k čištění rezavých skvrn drátěnky nebo podobné hrubé předměty.

## **ODSTRANĚNÍ VODNÍHO KAMENE Z PRAČKY**

Pokud dáváte do myčky správné množství pracího prostředku, nebude nutné vodní kámen odstraňovat. Jestliže chcete postup k odstranění vodního kamene provést, použijte prostředky k odstranění vodního kamene zakoupené v obchodě a dodržujte jejich doporučení.

## **⚠ UPOZORNĚNÍ!**

Prostředky k odstranění vodního kamene obsahují kyseliny a ty mohou změnit barvu prádla a nepříznivě působit na pračku.

## ČÁST 7: PRAKTICKÉ INFORMACE



**Alkoholické nápoje:** Skvrnu nejprve vyperte ve studené vodě, pak vytřete roztokem glycerínu ve vodě a vymáchejte ve vodě s octem.



**Krém na boty:** Skvrnu lehce seškrábněte bez poškození látky, promněte vodou s pracím prostředkem a vymáchejte. Jestliže nezmizí, promněte ji 1 jednotkou čistého lihu (96 stupňů) smíchanou s 2 jednotkami vody a pak vyperte vlažnou vodou.



**Čaj a káva:** Natáhněte část se skvrnou na vrchní část vhodné nádoby a přelijte tak horkou vodou, jak to druh tkaniny dovolí. Jestliže to tkanina snese, vyperte ji louhem.



**Čokoláda a kakao:** Namočte do studené vody a promněte vodou s mýdlem nebo pracím prostředkem, pak vyperte v tak vysoké teplotě, jak to tkanina dovoluje. Jestliže je na látce stále mastná skvrna, vytřete ji kysličníkem (3%).



**Rajský protlak:** Po seškrábnutí zaschlých kousků bez poškození látky ponechte ve studené vodě na asi 30 minut a ručně vyperte ve vodě s pracím prostředkem.



**Masový vývar, vejce:** Odstraňte zaschlé kousky a vytřete houbou nebo měkkým hadříkem namočeným ve studené vodě. Ručně vyperte pracím prostředkem a vyperte ve zředěném louhu.



**Mastné a olejové skvrny:** Nejprve odstraňte zbytky. Skvrnu promněte vodou s pracím prostředkem a pak ji vyperte ve vlažné mýdlové vodě.

MUSTARD

**Hořčice:** Nejprve naneste na skvrnu glycerín. Promněte čistícím prostředkem a pak vyperte. Jestliže skvrna nezmizela, vytřete ji lihem (u syntetických a barevných tkanin směsí 1 jednotky lihu a 2 jednotek vody).



**Krev:** Namočte prádlo na 30 minut do studené vody. Jestliže skvrna nezmizela, namočte do roztoku vody a čpavku (3 lžičky čpavku do 4 litrů vody) na 30 minut.



**Smetana, zmrzlina a mléko:** Namočte prádlo do studené vody a promněte část se skvrnou vodou s pracím prostředkem. Jestliže skvrna nezmizela, použijte louh ve správné koncentraci (nepoužívejte louh na barevné prádlo).



**Plíseň:** Plísňové skvrny se musí odstranit co nejdříve. Skvrny se musí vyprat v pracím prostředku, jestliže nezmizí, je nutné je vytřít kyslíčnickem (3%).



**Inkoust:** Podržte část se skvrnou pod studenou vodou a počkejte, až přestane téct inkoustová voda. Potom vytřete roztokem vody s citronovou šťávou a pracím prostředkem, po 5 minutách vyperte.



**Ovoce:** Natáhněte část se skvrnou na vrchní část nádoby a přelijte studenou vodou. Na skvrnu nelijte horkou vodu. Otřete studenou vodou a naneste glycerín. Počkejte 1-2 hodiny, setřete ještě několika kapkami bílého octa a vymáchejte.



**Tráva:** Skvrnu promněte vodou s pracím prostředkem. Jestliže to tkanina snese, vyperte ji v louhu. Vlněné oděvy promněte lihem (u barevných tkanin směsí 1 jednotky lihu a 2 jednotek vody).



**Olejové barvy:** Skvrny se musí odstranit nanesením rozpouštědla dříve, než zaschnou. Pak promněte vodou s pracím prostředkem a vyperte.



**Spálenina:** Jestliže to tkanina snese, vyperte ji v louhu, můžete ho přidat do pračky. U vlněných tkanin položte na skvrny hadřík navlhčený ve vodě s kyslíčnickem a přežehlete ještě přes suchý hadřík. Dobře vymáchejte a vyperte.

## ČÁST 8: ODSTRANĚNÍ MENŠÍCH ZÁVAD

Veškeré opravy smí provádět pouze autorizovaný servis. Když pračka vyžaduje opravu, nebo když nejste schopni odstranit poruchu s pomocí dále uvedených pokynů:

Odpojte pračku od sítě.

Zavřete vodovodní kohout.

Obraťte se prosím na nejbližší autorizované servisní středisko.

**ZÁVADAPRAVDĚPODOBNÁ PŘÍČINAZPŮSOB ODSTRANĚNÍ** Pračka nefunguje. Zástrčka není zasunutá do zásuvky. Zasuňte zástrčku do zásuvky. Vadná pojistka. Vyměňte pojistku. Vypnutá elektřina. Zkontrolujte zdroj elektřiny. Nestiskli jste tlačítko tlačítko Start/Pauza. Stiskněte tlačítko Start/Pauza. Volič programů je v poloze O (vyp). Otočte volič programů na požadovaný program. Dvířka nejsou správně zavřena. Zavřete dobře dvířka. Musíte slyšet zaklapnutí. Pračka nenapouští vodu. Vodovodní kohout je zavřený. Otevřete vodovodní kohout. Přívodní hadice může být ohnutá. Zkontrolujte přívodní hadici. Přívodní hadice je ucpaná. Vyčistěte filtry v přívodní hadici. (\*) Filtr přívodního ventilu je ucpaný. Vyčistěte filtry přívodního ventilu. (\*) Dvířka nejsou správně zavřena. Zavřete dobře dvířka. Musíte slyšet zaklapnutí. Pračka nevypouští vodu. Vypouštěcí hadice je ucpaná nebo ohnutá. Zkontrolujte vypouštěcí hadici. Filtr čerpadla je ucpaný. Vyčistěte ho. (\*) Prádlo není uvnitř pračky dobře vyvážené. Rozložte prádlo uvnitř pračky tak, aby byla dobře vyvážená. Pračka vibruje. Nožičky pračky nejsou seřízené. Seřídte nožičky. (\*\*) Přepravní šrouby nejsou odstraněné. Vyšroubujte přepravní šrouby. (\*\*)

(\*) Viz část týkající se údržby a čištění pračky.  
(\*\*) Viz část týkající se instalace pračky.

**ZÁVADAPRAVDĚPODOBNÁ PŘÍČINAZPŮSOB ODSTRANĚNÍ** Pračka vibruje. V pračce je příliš málo prádla. To ale nebrání provozu pračky. Nadměrné množství prádla v pračce, nebo prádlo není uvnitř pračky dobře vyvážené. Nepřekračujte maximální množství prádla a dobře ho v pračce rozložte, aby byla vyvážená. Pračka naráží na tvrdý předmět. Postavte pračku tak, aby nenarážela na tvrdý předmět. Nadměrné množství pěny v zásuvce na prací prostředek. Použili jste příliš mnoho pracího prostředku. Stiskněte tlačítko Start/Pauza. Chcete-li pěnu zastavit, rozpustíte jednu lžičku aviváže v polovině litru vody a nalijte ji do zásuvky na prací prostředek. Po 5-10 minutách stiskněte tlačítko Start/Pauza. Při dalším praní správně odměřte množství pracího prostředku. Použili jste špatný prací prostředek. Používejte pouze prací prostředky určené pro zcela automatické pračky. Prádlo není dobře vyprané. Prádlo je příliš špinavé pro zvolený program. Zvolte vhodný program. (viz tabulku-1) Množství pracího prostředku není dostatečné. Použijte více pracího prostředku.

**ZÁVADAPRAVDĚPODOBNÁ PŘÍČINAZPŮSOB ODSTRANĚNÍ** Prádlo není dobře vyprané. V pračce je víc prádla, než je maximální povolené množství. Perte jen takové množství prádla, které nepřekračuje maximální kapacitu. Voda může být tvrdá. Použijte množství pracího prostředku podle pokynů výrobce pracího prostředku. Prádlo není v pračce dobře vyvážené. Rozložte prádlo uvnitř pračky tak, aby byla dobře vyvážená. Voda se z pračky po naplnění okamžitě vypustí. Konec vypouštěcí hadice je pro pračku příliš nízko. Umístěte vypouštěcí hadici do vhodné výšky. (\*\*). V bubnu není při praní vidět žádnou vodu. Nejde o závadu. Voda je v dolní části bubnu. - Na prádle jsou zbytky pracích prostředků. Částice některých pracích prostředků, které se nerozpustí ve vodě, se mohly přilepit na prádlo a tvoří bílé skvrny. Nastavte pračku na program "Máchání", proveďte přídatné máchání a po usušení skvrny okartáčujte. Na prádle jsou šedé skvrny. Mohou být způsobené olejem, krémem nebo mastí. Při dalším praní použijte maximální množství pracího prostředku doporučené jeho výrobcem.

(\*\*) Viz část týkající se instalace pračky.

**ZÁVADAPRAVDĚPODOBNÁ PŘÍČINAZPŮSOB ODSTRANĚNÍ**Odstředění nebylo provedeno, nebo se spouští se zpožděním.Nejde o závadu. Mohlo zasáhnout zařízení ke kontrole vyváženosti prádla.Zařízení ke kontrole vyváženosti prádla se pokouší lépe prádlo rozložit. Po rozložení prádla pračka přejde k odstředění. Při dalším praní prádlo lépe rozložte, aby byla pračka vyvážená.

## **ČÁST 9: AUTOMATICKÝ SYSTÉM ZJIŠTĚNÍ ZÁVADY**

Pračka je vybavená systémy, které jednak zajistí nezbytná opatření, jednak vás upozorní v případě závady, protože se během praní neustále automaticky kontrolují.

**KÓD PORUCHYPRAVDĚPODOBNÁ ZÁVADAŘEŠENÍ PROBLÉMU**Dvířka nejsou správně zavřena.Zavřete dobře dvířka, abyste slyšeli zaklapnutí. Jestliže problém trvá, vypněte pračku, vytáhněte zástrčku ze zásuvky a zavolejte okamžitě do nejbližšího servisu.



E02

**KÓD PORUCHY PRAVDĚPODOBNÁ ZÁVADA ŘEŠENÍ PROBLÉMU** Hladina vody v pračce je pod topením. Tlaku přívodu vody může být nízký, nebo je zablokovaný. Otevřete úplně kohout. Zkontrolujte, zda není přerušeno přívod vody. Jestliže problém stále trvá, pračka se automaticky po chvíli zastaví. Vytáhněte zástrčku ze zásuvky, zavřete vodovodní kohout a obraťte se na autorizovaný servis. Čerpadlo má závadu, nebo je filtr čerpadla ucpaný, nebo je vypouštěcí čerpadlo rozpojené. Vyčistěte filtr čerpadla. Jestliže problém stále trvá, obraťte se na autorizovaný servis. (\*) V pračce je stále příliš mnoho vody. Pračka automaticky vypustí vodu. Po vypuštění vody vypněte pračku a vytáhněte zástrčku ze zásuvky. Zavřete kohout a obraťte se na nejbližší autorizovaný servis.

(\*) Viz část týkající se údržby a čištění pračky.

E04

E05

E06



**KÓD PORUCHY PRAVDĚPODOBNÁ ZÁVADA ŘEŠENÍ**

**PROBLÉMU** Porucha topení pračky nebo tepelného čidla. Vypněte pračku a vytáhněte zástrčku ze zásuvky. Zavřete kohout a obraťte se na nejbližší autorizovaný servis. Porucha motoru. Vypněte pračku a vytáhněte zástrčku ze zásuvky. Zavřete kohout a obraťte se na nejbližší autorizovaný servis. Elektronická karta má poruchu. Vypněte pračku a vytáhněte zástrčku ze zásuvky. Zavřete kohout a obraťte se na nejbližší autorizovaný servis.





E07





Porucha motoru. Vypněte pračku a vytáhněte zástrčku ze zásuvky. Zavřete kohout a obraťte se na nejbližší autorizovaný servis.





E08

KÓD PORUCHY	PRAVDĚPODOBNÁ ZÁVADA	ŘEŠENÍ PROBLÉMU
	<p>Síťové napětí je příliš vysoké nebo nízké.</p>	<p>Jestliže je síťové napětí nižší než 150 V nebo vyšší než 260 V, pračka se automaticky zastaví. Po obnovení síťového napětí bude pračka pokračovat v provozu.</p>
	<p>Chyba při komunikaci.</p>	<p>Vypněte pračku a vytáhněte zástrčku ze zásuvky. Zavřete kohout a obraťte se na nejbližší autorizovaný servis.</p>

### ČÁST 10: MEZINÁRODNÍ SYMBOLY PRO PRANÍ

			
Prací teplota	Neprat (ruční praní)	Vlažná žehlička.	Středně horká žehlička.

			
Horká žehlička.	Nežehlit.	Nesušit v bubnové sušičce	Sušit pověšením.

			
Sušit svisle.	Sušit vodorovně.	Nebělit.	Bělit ručně.

(F)	(P)	(A)
<p>Tyto symboly jsou určeny pro chemické čištění. Písmena informují čistírnu, jaký typ čistícího prostředku má použít. Oblečení s těmito symboly byste v pračce neměli prát, pokud není na štítku uvedeno jinak.</p>		

**Prohlášení o souladu s předpisy EU**

Tento spotřebič je v souladu se směrnicemi ES:

Směrnice pro nízké napětí 2006/95/ES

Směrnice pro elektromagnetickou slučitelnost 2004/108/ES