

NÁVOD K POUŽITÍ

PŘED POUŽITÍM CHLADNIČKY

RADY K OCHRANĚ ŽIVOTNÍHO PROSTŘEDÍ

VŠEOBECNÉ POKYNY A UPOZORNĚNÍ

JAK POUŽÍVAT CHLADICÍ ODDÍL

JAK POUŽÍVAT ODDÍL S NÍZKOU TEPLOTOU

JAK ODMRAZOVAT A ČISTIT CHLADNIČKU

ÚDRŽBA A ČIŠTĚNÍ

JAK ODSTRANIT PORUCHU

SERVIS

INSTALACE

PŘED POUŽITÍM CHLADNIČKY

Výrobek, který jste zakoupili, je určen výhradně k použití v domácnosti.

Oddíl s nízkou teplotou, je-li jím model vybaven, umožňuje výrobu ledových kostek, uchovávání hlubokozmrazených a zmrazených potravin a zmrazování čerstvých a hotových jídel (pouze v oddílu **✖ *****); **odmrazování je ruční**. **Chladicí oddíl** je vybaven **automatickým odmrazováním** a umožňuje uchovávání čerstvých potravin a nápojů.

Chcete-li spotřebič využívat co nejlépe, přečtěte si pozorně návod k použití, ve kterém najdete popis vašeho spotřebiče a užitečné rady k uchovávání potravin.

Příručku si uschovejte pro další použití.

1. Po vybalení spotřebiče se přesvědčete, zda dveře dokonale přiléhají. Případná poškození je třeba nahlásit výrobci do 24 hodin.
2. Doporučujeme Vám, abyste se zapojením přístroje počkali nejméně dvě hodiny, aby chladicí okruh mohl dokonale fungovat.
3. Umístění a elektrické zapojení spotřebiče si nechte provést kvalifikovaným odborníkem podle pokynů výrobce a platných místních předpisů.

RADY K OCHRANĚ ŽIVOTNÍHO PROSTŘEDÍ

1. Obal

Obal je ze 100% recyklovatelného materiálu a je označen recyklačním znakem.

Při jeho likvidaci se řiďte místními předpisy pro odstraňování odpadu.

Obalové materiály (plastové sáčky; polystyrén; apod.) mohou být pro děti nebezpečné, proto je třeba odstranit obalový materiál z jejich dosahu.

2. Výrobek

Spotřebič byl vyroben z recyklovatelného materiálu. Při jeho likvidaci se řiďte místními předpisy pro odstraňování odpadu.

Znehodnoťte ho odříznutím elektrického přírodního kabelu. Chladicí plyn nevypouštějte do okolního prostředí, ale odveďte do speciální sběrný chladicích plynů.

Informace:

Tento přístroj neobsahuje CFC (chladicí okruh obsahuje R134a) ani HFC (chladicí okruh obsahuje R600a - isobutan). Další podrobnosti viz typový štítek umístěný na spotřebiči.

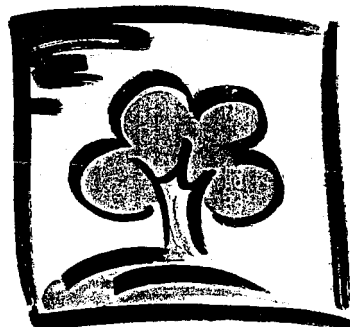

VŠEOBECNÉ POKYNY A UPOZORNĚNÍ

- Používejte **chladicí oddíl** pouze k uchovávání čerstvých potravin a **oddíl s nízkou teplotou** pouze k výrobě ledových kostek, uchovávání zmrazených potravin a zmrazování čerstvých potravin (pouze v oddílu *******).
- Dávejte pozor, abyste nezakryli nebo neucpali větrací otvory mrazničky.
- Do oddílu s nízkou teplotou nedávejte skleněné nádoby s tekutinami, protože by mohly prasknout.
- Nejezte ledové kostky nebo ledová lízátka ihned po vyjmutí z oddílu s nízkou teplotou, mohly by vám způsobit omrzliny v ústech.
- Nedovoďte dětem, aby si hrály, nebo se schovávaly v chladničce, mohly by se udusit nebo zůstat uvnitř jako v pasti.
- Před každou údržbou nebo čištěním spotřebiče vytáhněte přívodní kabel ze zásuvky nebo jinak odpojte přístroj od elektrické sítě.
- Přívodní kabel může vyměňovat pouze kvalifikovaný pracovník.

Prohlášení o souladu s předpisy

Tento spotřebič byl schválen pro přechovávání potravin a odpovídá evropské směrnici č. 89/109/EHS.

Informace

Pro majitele spotřebiče obsahujících isobutan (R600a)

Isobutan je přírodní plyn bez škodlivých účinků na životní prostředí, ale je hořlavý. Je tedy nutné se přesvědčit, že nedošlo k poškození trubek chladicího okruhu.

JAK POUŽÍVAT CHLADICÍ ODDÍL

Uvedení spotřebiče do chodu

Zapnutí spotřebiče

Spotřebič je vybaven vnitřním ovládním.

Zasuňte zástrčku do zásuvky.

Jestliže je spotřebič připojený ke zdroji elektrického proudu, rozsvítí se po otevření dveří vnitřní osvětlení. Ovladač termostatu, který je umístěn buď v chladicím oddílu nebo v horní části spotřebiče (podle modelu), umožňuje nastavení teploty v chladicím oddílu a v oddílu s nízkou teplotou.

Seřizování teploty

Ke správnému chodu spotřebiče a k co nejlepšímu uchování potravin **doporučujeme nastavit termostat podle pokynů uvedených v popisu výrobku přiloženém ke spotřebiči.**

Poznámka:

Vnitřní teploty může ovlivnit okolní teplota, četnost otevírání dveří a umístění přístroje. Při nastavování termostatu musíte brát tyto skutečnosti v úvahu.

Jak uchovávat potraviny v chladicím oddílu

Potraviny ukládejte tak, jak je znázorněno na obrázku.

- A. Vařená jídla
- B. Ryby, maso
- C. Ovoce a zelenina
- D. Láhve
- E. Sýry

Poznámka:

- Odstup polic od vnitřní zadní stěny chladničky umožňuje volný oběh vzduchu.
- Uložené potraviny se nesmí dotýkat vnitřní zadní stěny chladicího oddílu.
- Do chladničky neukládejte ještě teplé potraviny.
- Tekutiny uchovávejte v uzavřených nádobách.

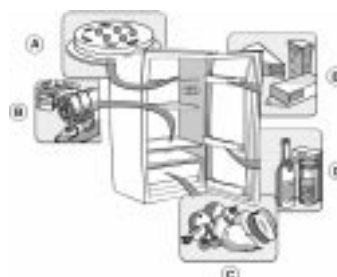

Upozornění

Uchování zeleniny s vysokým obsahem vody může způsobit kondenzaci vlhkosti ve skleněné polici přihrádky na ovoce a zeleninu: správnému chodu spotřebiče to nevadí.



JAK POUŽÍVAT ODDÍL S NÍZKOU TEPLOTOU

Oddíl s nízkou teplotou může být označen  nebo .

V oddílech s  se mohou uchovávat zmrazené potraviny po dobu uvedenou na obalu. Je-li oddíl s nízkou teplotou označen , mohou se v něm také zmrazovat čerstvé potraviny.

Množství čerstvých potravin, které je možné zmrazit za 24 hodin, je uvedeno na typovém štítku.

Poznámka:

Oddíl s nízkou teplotou si udrží teplotu vhodnou k uchování potravin i v případě přerušení elektrického proudu. Doporučuje se nicméně neotvírat v této době dvířka oddílu.

Jak postupovat při zmrazování čerstvých potravin (pouze v oddílu)

Důležité upozornění

- Zabalte a zapečet'te čerstvé potraviny určené ke zmrazení do: alobalu, průhledných fólií, nepropustných plastických obalů, polyetylenových nádob s víčky, nádob do mrazničky vhodných pro zmrazované potraviny.
- Potraviny ke zmrazení položte do horního prostoru a okolo balíčků ponechte dostatečné množství prostoru k volné cirkulaci vzduchu.
- Chcete-li dosáhnout co nejlepšího výsledku zmrazování, nastavte po vložení potravin do mrazicího oddílu ovladač termostatu ze středu rysky směrem k nižším hodnotám.
- Po 24 hodinách je zmrazování dokončeno.

Pro spotřebiče s oddílem

Při uchovávání čerstvých zmrazených potravin se řiďte uvedenou tabulkou podle počtu měsíců.



Při nákupu zmrazených potravin dbejte na to, aby:

- obal nebo krabička nebyly porušené, protože potraviny by se mohly kazit. Je-li obal vyboulený nebo jsou-li na něm vlhké skvrny, výrobek nebyl správně skladován a obsah by se mohl začít rozmrazovat.
- Hlubokozmrazené potraviny nakupujte jako poslední a k přepravě používejte speciální tašky.
- Ihned po návratu domů uložte hlubokozmrazené potraviny do oddílu s nízkou teplotou.
- Částečně rozmrzlé potraviny znovu nezmrazujte a do 24 hodin je spotřebujte.
- Vyhnete se změnám teploty, nebo je co nejvíce omezte. Dodržujte dobu trvanlivosti uvedenou na obalu.
- Při skladování zmrazených potravin se vždy řiďte pokyny na jejich obalu.

Výroba ledových kostek

- Misku na ledové kostky naplňte do 2/3 vodou a vložte ji do oddílu s nízkou teplotou.
- Jestliže miska přimrzne ke dnu oddílu s nízkou teplotou, nepoužívejte k jejímu oddělení ostré nebo řezné nástroje.
- Aby se vám ledové kostky z misky snadněji vyndávaly, lehce ji ohněte.



MĚSÍCE	POTRAVINY
1-3	
4-7	
8-12	

JAK ODMRAZOVAT A ČISTIT CHLADNIČKU

Před každou údržbou nebo čištěním spotřebiče vytáhněte přívodní kabel ze zásuvky nebo jinak odpojte spotřebič od elektrické sítě.

Odmrazování chladicího oddílu je zcela automatické.

Pravidelné tvoření vodních kapek na vnitřní zadní stěně chladicího oddílu znamená, že právě probíhá automatické odmrzování.

Voda z odmrzování automaticky stéká do odpadního kanálku, kterým je odváděna do nádoby, odkud se vypařuje.

Pravidelně čistěte přiloženým nástrojem odpadní otvor na rozmrazenou vodu, zajistíte tak stálý a pravidelný odtok rozmrazené vody.

Odmrazování oddílu s nízkou teplotou

Doporučujeme odmrzovat oddíl s nízkou teplotou nejméně jednou nebo dvakrát ročně, nebo když se vytvoří nadbytečné množství námrazy.

Vznik námrazy je normální jev. Její množství a rychlost usazování závisí na okolním prostředí a četnosti otírání dveří. Hromadění námrazy hlavně v horní části oddílu je normální jev a nijak neohrožuje správný chod spotřebiče.

Doporučujeme odmrzovat tehdy, když máte v mrazničce nejmenší množství potravin.

- Otevřete dveře a vyjměte z mrazničky všechny potraviny, zabalte je těsně k sobě do novinového papíru a uložte je na velmi chladné místo nebo do speciální tašky.
- Dveře nechte otevřené, aby námraza na vnitřních stěnách mohla roztát.
- Vnitřek mrazničky vymyjte houbou namočenou v roztoku teplé vody a/nebo neutrálního čistícího prostředku. Nepoužívejte prostředky s drsnými částicemi.
- Pečlivě opláchněte a osušte.
- Vložte zpět potraviny.
- Zavřete dveře.
- Znovu zasuňte zástrčku do zásuvky.
- Zapněte přístroj.



ÚDRŽBA A ČIŠTĚNÍ

- Pravidelně vysavačem nebo kartáčem čistěte větrací mřížky a kondenzátor umístěný na zadní stěně spotřebiče.
- Vnější části čistěte měkkým hadříkem.

Při dlouhé nepřítomnosti

1. Chladničku úplně vyprázdněte.
2. Odpojte spotřebič od elektrické sítě.
3. Odmrazte a vyčistěte vnitřek.
4. Není-li spotřebič v provozu, nechávejte vždy otevřené dveře, abyste zabránili vzniku plísní, nepříjemných pachů a oxidace.
5. Čištění spotřebiče.
 - Vnitřek oddílu s nízkou teplotou (je-li jím model vybaven) vymyjte při odmrazování.
 - Chladicí oddíl pravidelně čistěte houbou namočenou v roztoku teplé vody a/nebo neutrálního čisticího prostředku. Opláchněte a vysušte měkkým hadrem. Nepoužívejte čisticí prostředky s drsnými částicemi.
 - Vnější plochy vyčistěte měkkým hadříkem namočeným ve vodě. Nepoužívejte pasty ani drátěnky s drsnými částicemi, ani prostředky na čištění skvrn (např. aceton), ani ocet.

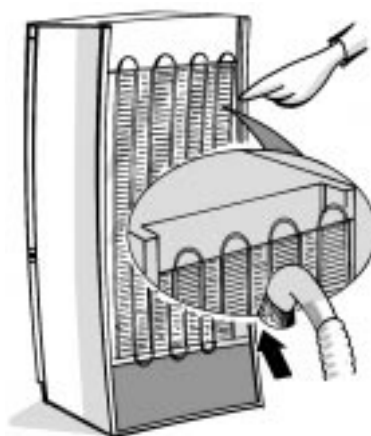
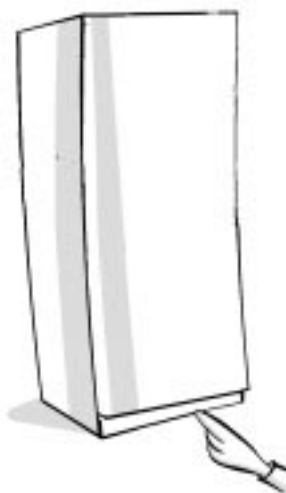

JAK ODSTRANIT PORUCHU

1. Spotřebič nefunguje.

- Nebyl přerušen proud?
- Je zástrčka správně zasunutá do zásuvky?
- Je dvoupólový vypínač zapnutý?
- Není spálená sít'ová pojistka?
- Není poškozený přívodní kabel?
- Není termostat v poloze ● (Stop)?

2. Teplota uvnitř oddílů není dostatečně nízká.

- Jsou dveře správně zavřené?
- Nebrání vložené potraviny v zavření dveří?
- Není spotřebič umístěn blízko zdroje tepla?
- Je termostat ve správné poloze?
- Nebrání něco cirkulaci vzduchu větracími otvory?

3. Teplota uvnitř chladicího prostoru je příliš nízká.

- Je termostat ve správné poloze?

4. Spotřebič je nadměrně hlučný.

- Byl spotřebič správně instalován?
- Nedotýkají se trubky na zadní stěně a nevibrují?

5. Na dně chladicího oddílu je voda.

- Není ucpán odvod rozmrazené vody?

6. Nadměrné množství námrazy v oddíle s nízkou teplotou.

- Jsou dveře správně zavřené?
- Nebrání vložené potraviny zavření dveří?

Poznámka:

Bublání a šumění v chladicím okruhu neznamena závalu, je normální.

SERVIS

Než se spojíte se servisem:

1. Přesvědčte se, zda nemůžete odstranit poruchu sami (viz "Jak odstranit poruchu").
2. Znovu zapněte spotřebič a přesvědčte se, zda porucha trvá. Je-li tomu tak, vypněte opět spotřebič a zkoušku po hodině opakujte.
3. V případě stále trvajících poruch zavolejte do servisu.

Sdělte:

- typ poruchy
- model
- servisní číslo (číslo za slovem SERVICE na typovém štítku umístěném uvnitř spotřebiče)
- svoji úplnou adresu
- své telefonní číslo s předvolbou

SERVICE 0000 000 00000



Poznámka:

Změna otevírání dveří provedená servisní službou se nepovažuje za opravu splňující podmínky záruky.

INSTALACE

- Spotřebič nesmí být umístěn v blízkosti tepelného zdroje. Neměli byste ho instalovat do teplé místnosti, nebo na místo, kde by byl přímo vystaven slunečním paprskům nebo do blízkosti tepelného zdroje (radiátory, vařiče), protože to vše zvyšuje spotřebu energie.
- Není-li to možné, je třeba dodržovat následující minimální vzdálenosti:
 - 30 cm od sporáků na uhlí nebo na topný olej;
 - 3 cm od elektrických a/nebo plynových kamen.
- Na zadní část kondenzátoru umístěného v zadní části spotřebiče (viz obrázek) namontujte distanční prvky (jsou-li u modelu) .
- Spotřebič bude nejlépe fungovat, ponecháte-li nad ním vždy prostor nejméně 5 cm a okolní nábytek postavíte v takové vzdálenosti, která umožní minimální cirkulaci vzduchu.
- Spotřebič umístěte na suché, dobře větrané místo, je-li to třeba, seřídte přední nožičky.
- Vymyjte vnitřek.
- Namontujte příslušné vybavení.

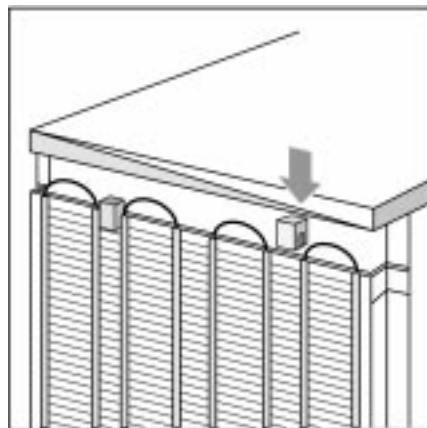

Připojení k elektrické síti

- **Připojení k síti musí být provedeno v souladu s místními předpisy.**
- Údaje o napětí a příkonu jsou uvedeny na typovém štítku umístěném uvnitř spotřebiče.
- **Uzemnění spotřebiče je podle zákona povinné. Výrobce odmítá jakoukoli odpovědnost za případné škody na lidech, zvířatech nebo věcech způsobené nedodržením výše uvedených předpisů.**
- Jestliže zástrčka přívodního kabelu neodpovídá zásuvce, obraťte se s výměnou zástrčky na kvalifikovaného odborníka.
- Nepoužívejte větší počet prodlužovacích kabelů nebo transformátorů.

Odpojení od elektrické sítě

Spotřebič musí být odpojitelny od elektrické sítě buď vytažením přívodního kabelu ze zásuvky nebo pomocí dvoupólového vypínače umístěného na zásuvce.