

# NÁVOD K POUŽITÍ

**PŘED POUŽITÍM SPOTŘEBIČE**

**RADY K OCHRANĚ ŽIVOTNÍHO PROSTŘEDÍ**

**VŠEOBECNÉ POKYNY A UPOZORNĚNÍ**

**JAK POUŽÍVAT MRAZNIČKU**

**JAK ODMRAZOVAT A ČISTIT MRAZNIČKU**

**ÚDRŽBA A ČIŠTĚNÍ**

**JAK ODSTRANIT PORUCHU**

**SERVIS**

**INSTALACE**

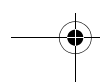
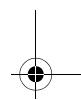
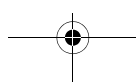
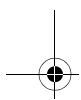
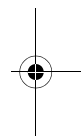
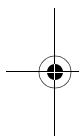

## PŘED POUŽITÍM SPOTŘEBIČE

- Spotřebič, který jste zakoupili, je určen výhradně k použití v domácnosti.

**Chcete-li spotřebič využívat co nejlépe, přečtěte si pozorně návod k použití, ve kterém najdete popis zakoupeného spotřebiče a užitečné rady k uchování potravin.**

**Příručku si uschovejte pro další použití.**

1. Po vybalení spotřebiče se přesvědčte, zda není poškozený a zda dveře dokonale přiléhají. Případná poškození je třeba nahlásit výrobci do 24 hodin.
2. Doporučujeme Vám, abyste se zapojením spotřebiče počkali nejméně dvě hodiny, aby chladicí okruh mohl dokonale fungovat.
3. Instalaci a elektrické připojení smí provádět pouze kvalifikovaný odborník podle pokynů výrobce a v souladu s platnými místními bezpečnostními předpisy
4. Před použitím vnitřek spotřebiče vymyjte.

## RADY K OCHRANĚ ŽIVOTNÍHO PROSTŘEDÍ

### 1. Obal

Obal je ze 100% recyklovatelného materiálu a je označen recyklačním znakem. Při jeho likvidaci se řiďte místními předpisy pro odstraňování odpadu. Obalové materiály (plastové sáčky, polystyrén apod.) mohou být pro děti nebezpečné, proto je třeba odstranit obalový materiál z jejich dosahu.

### 2. Likvidace

Spotřebič byl vyroben z recyklovatelného materiálu.

Tento spotřebič je označený v souladu s evropskou směrnicí 2002/96/ES o likvidaci elektrického a elektronického zařízení (WEEE).

Zajištěním správné likvidace tohoto výrobku pomůžete zabránit případným negativním důsledkům na životní prostředí a lidské zdraví, ke kterým by nevhodnou likvidací tohoto výrobku mohlo dojít.

Symbol  na výrobku nebo na dokumentech přiložených k výrobku udává, že tento spotřebič nepatří do domácího odpadu. Spotřebič je nutné odvézt do sběrného místa pro recyklaci elektrického a elektronického zařízení.

Jestliže už ho nechcete používat, znehodnotte ho odříznutím elektrického přírodního kabelu a odstraňte police a dveře, aby se děti nemohly zavřít uvnitř.

Při jeho likvidaci se řiďte místními předpisy pro odstraňování odpadu a odevzdejte ho do příslušného sběrného dvora; nenechávejte spotřebič bez dozoru ani jen na několik dní, protože pro děti představuje možný zdroj nebezpečí. Podrobnější informace o zpracování, rekuperaci a recyklaci tohoto výrobku zjistíte u příslušného místního úřadu, služby pro likvidaci domovního odpadu nebo v obchodě, kde jste výrobek zakoupili.

### Informace:

Tento přístroj neobsahuje CFC (chladicí okruh obsahuje R134a) ani HFC (chladicí okruh obsahuje R600a).

Pro majitele spotřebičů obsahujících isobutan (R600a):

isobutan je přírodní plyn bez škodlivých účinků na životní prostředí, ale je hořlavý. Je tedy nutné se přesvědčit, že nedošlo k poškození trubek chladicího okruhu.

### Prohlášení o souladu s předpisy

- Tento spotřebič je určen k uchování potravin a byl vyroben v souladu se směrnicemi Evropského společenství 90/128/EHS, 02/72/EHS a 1935/2004/EU.



- Tento spotřebič byl navržen, zkonstruován a prodáván v souladu s:
  - s bezpečnostními ustanoveními Směrnice pro nízké napětí 73/23/EHS;
  - požadavky na ochranu směrnice "EMC" 89/336/EHS ve znění směrnice 93/68/EHS;
- Elektrické zabezpečení spotřebiče je zajištěno pouze v případě správného připojení k účinnému uzemňovacímu zařízení odpovídajícímu předpisům.

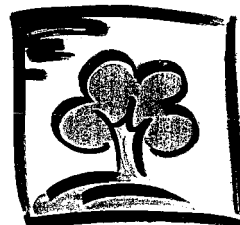

## VŠEOBECNÉ POKYNY A UPOZORNĚNÍ

- Používejte chladicí část pouze k uchovávání čerstvých potravin a mrazicí část pouze k uchovávání zmrazených potravin, zmrazování čerstvých potravin a k výrobě ledových kostek.
- Po instalaci se přesvědčte, zda chladnička nestojí na přívodním kabelu.
- Do mrazničky nedávejte skleněné nádoby s tekutinami, protože by mohly prasknout.
- Nejezte ledové kostky nebo ledová lízátka ihned po vyjmutí z mrazničky, mohly by Vám způsobit omrzliny v ústech.
- Před každou údržbou nebo čištěním spotřebiče vytáhněte přívodní kabel ze zásuvky nebo ho odpojte od elektrické sítě.
- Přesvědčte se, zda chladnička nestojí v blízkosti tepelného zdroje.
- V blízkosti chladničky ani jiných elektrických spotřebičů neuchovávejte ani používejte benzín nebo jiné hořlavé plyny a kapaliny. Uvolněné páry mohou způsobit požár nebo výbuch.
- K zajištění správné ventilace ponechte nad spotřebičem volný prostor po obou stranách i nad spotřebičem.
- Větrací otvory ve skříni spotřebiče nebo ve vestavném systému musí vždy zůstat volné.
- Všechny spotřebiče vybavené výrobníky ledu a dávkovači vody musí být připojené k vodovodní síti, která dodává výlučně pitnou vodu (s tlakem vodovodní sítě mezi 1,7 a 8,1 bar (25 a 117 PSI)). Výrobníky ledu a dávkovače vody, které nejsou přímo připojené k vodovodní síti, je nutné plnit výhradně pitnou vodou.
- Chladničku instalujte a vyrovnejte na podlaze, která unese její váhu, a v prostředí vhodném pro její rozměry a používání.

- Umístěte ji na suchém a dobře větraném místě. Spotřebič je určen k provozu v prostředích, ve kterých je teplota v následujícím rozmezí podle klimatické třídy uvedené na štítku s údaji: při dlouhodobém ponechání spotřebiče v nižší nebo vyšší teplotě nemůže spotřebič správně fungovat.

Klimatická třída	T. prostř. (°C)	T. prostř. (°F)
SN	Od 10 do 32	Od 50 do 90
N	Od 16 do 32	Od 61 do 90
ST	Od 18 do 38	Od 64 do 100
T	Od 18 do 43	Od 64 do 110

- Při přemístování dejte pozor, abyste nepoškodili podlahy (např. parkety).
- Neurychlujte odmrazování mechanickými nástroji nebo jinými postupy, než doporučuje výrobce.
- Nepoškoďte okruh chladicí kapaliny.
- V prostoru spotřebiče určeném pro uchování zmrazených potravin používejte pouze elektrické přístroje, doporučené výrobcem.
- Chladnička není určena k používání dětmi nebo nemocnými osobami bez dozoru.
- Nedovolte dětem, aby si hrály, nebo se schovávaly v chladničce, mohly by se udusit nebo zůstat uvnitř jako v pasti.
- Přívodní kabel smí vyměňovat pouze kvalifikovaný pracovník.
- Nepoužívejte prodlužovací kabely nebo transformátory.
- Odpojení od elektrické sítě musí být možné buď vytažením zástrčky ze zásuvky nebo pomocí dvoupólového síťového vypínače umístěného před zásuvkou.
- Zkontrolujte, zda napětí na typovém štítku odpovídá napětí ve vašem bytě
- Pokud je chladnička vybavena mrazicími akumulátory, nepolykejte kapalinu (netoxickou), která je v nich obsažena.

## JAK POUŽÍVAT MRAZNIČKU

**Mrazničku používejte pouze k uchování již zmrazených potravin nebo ke zmrazování čerstvých potravin.**

### Uvedení mrazničky do chodu

- Teplotu mrazničky není třeba nařizovat termostatem, protože už byla předem nastavena výrobcem.
- Zasuňte zástrčku do zásuvky.
- Výstražný systém se zapne, jestliže uvnitř mrazničky není ještě dostatečně nízká teplota k vložení potravin.
- Potraviny vkládejte až po vypnutí výstražného systému (podrobnosti viz příložený Popis výrobku).

### Seřizování teploty

Teplotu nastavujte pomocí termostatu, jak je uvedeno v příloženém Popisu výrobku.

### Poznámka:

Teplotu uvnitř mrazničky může ovlivnit okolní teplota, četnost otevírání dveří a její umístění.

Při nastavování termostatu musíte brát tyto skutečnosti v úvahu.

### Zmrazování

**Na typovém štítku je uvedeno množství čerstvých potravin v kg, které je možné zmrazit za 24 hodin.**

Doporučujeme zapnout funkci rychlého zmrazování (až se rozsvítí žlutá kontrolka) 24 hodin před vložení potravin.

Většinou stačí ke zmrazení potravin 24 hodin rychlého zmrazování po jejich vložení; po uplynutí této doby funkci rychlého zmrazování vypněte.

### Upozornění:

Zmrazujete-li malé množství potravin, můžete funkci rychlého zmrazování vypnout již za několik hodin a ušetřit tak elektrickou energii.



**Rady ke zmrazování a uchování čerstvých potravin.**

- Zabalte a zapečete čerstvé potraviny určené ke zmrazení do:
  - alobalu, průhledných fólií, nepropustných plastických obalů, polyetylenových nádob s víčky, nádob do mrazničky vhodných pro zmrazované potraviny.
- Potraviny musí být čerstvé, zralé a nejlepší kvality.
- Čerstvou zeleninu a ovoce je třeba zmrazovat co nejrychleji po sklizni, aby se zachovaly jejich výživné látky, struktura, hutnost, barva i chuť.

Doporučujeme Vám, abyste maso a zvěřinu nechali před zmrazováním dostatečně dlouhou dobu odležet.

**Poznámka:**

- Horká jídla nechte vždy před vložením do mrazničky vychladnout.
- Rozmrzlé nebo částečně rozmrzlé potraviny ihned spotřebujte. Znovu je zmrazujte pouze tehdy, použijete-li pak rozmrazené potraviny k přípravě jídla, které se bude tepelně upravovat. Po tepelné úpravě je možné rozmrazené potraviny znovu zmrazit.

**Zmrazování a uchování potravin**

- Potraviny určené ke zmrazení uložte na vhodné místo.
- Eutektika (jsou-li u modelu), položte na určená místa (nad poslední mřížku), nebo nad uchovávané potraviny v prvním zásobníku.

**Důležité upozornění:**

**Délku uchování čerstvých zmrazených potravin v měsících najdete vedle v tabulce.**

**Všechny výkony spotřebiče se vztahují na chod výrobku bez použití eutektik, s výjimkou doby opětovného uvedení do chodu.**

**Třídění zmrazených potravin**

Zmrazené potraviny roztřídte a vložte do mrazničky. Doporučujeme Vám, abyste si poznačili dobu trvanlivosti na obalu a zajistili tak spotřebování potravin do uvedeného data.

**Rady k uchování zmrazených potravin**

- Při nákupu zmrazených potravin dbejte na to, aby:
  - Obal nebo krabička nebyly porušené, protože potraviny by se mohly kazit. Je-li obal vyboulený nebo jsou-li na něm vlhké skvrny, výrobek nebyl správně skladován a obsah by se mohl začít rozmrazovat.
  - Hlubokozmrazené potraviny nakupujte jako poslední a k přepravě používejte speciální tašky.
  - Ihned po návratu domů uložte hlubokozmrazené potraviny do mrazničky.
  - Částečně rozmrzlé potraviny znovu nezmrazujte a do 24 hodin je spotřebujte.
  - Vyhněte se změnám teploty, nebo je co nejvíce omezte. Dodržujte dobu trvanlivosti uvedenou na obalu.
  - Při skladování zmrazených potravin se vždy řiďte pokyny na jejich obalu.



MĚSÍCE	POTRAVINY
1-3	
4-7	
8-12	



### Vyjmutí zásuvek

- Vytáhněte zásuvky směrem ven až do zarážky, pak je lehce nadzvedněte a vyjměte.

Chcete-li získat větší prostor, můžete vyjmout zásuvky s výjimkou zadní zásuvky, příslušné kolejničky a bílou vyjímatelnou mřížku (je-li u modelu) (**obr.1**)

Zkontrolujte, zda objem vložených potravin nepřesahuje uvedené limity, jsou-li uvedeny na bočních stěnách spotřebiče.



Obr. 1

### Výroba ledových kostek

- Naplňte misku na ledové kostky do 2/3 vodou a vložte ji na příslušné místo do mrazničky.
- Jestliže miska přimrzne ke dnu mrazničky, nepoužívejte k jejímu oddělení ostré nebo řezné nástroje.
- Aby se vám ledové kostky z misky snadněji vyndávaly, lehce ji ohněte.

### Poznámka:

Nové otevření dveří mrazničky ihned po jejich zavření je obtížné (s výjimkou modelů vybavených příslušným ventilem).

Počkejte laskavě dvě nebo tři minuty, než se vzniklý podtlak vyrovná.



## JAK ODMRAZOVAT A ČISTIT MRAZNIČKU

Před každou údržbou nebo čištěním spotřebiče vytáhněte přívodní kabel ze zásuvky nebo jinak odpojte spotřebič od elektrické sítě.

U elektronických modelů stiskněte tlačítko zapnutí/vypnutí ještě před vytažením zástrčky ze zásuvky.

Doporučujeme odmrazovat mrazničku jednou nebo dvakrát ročně, nebo když se na chladicí mřížce vytvoří nadbytečné množství námrazy.

Tvoření námrazy na chladicích mřížkách je normální jev. Množství a rychlost usazování závisí na okolním prostředí a četnosti otvírání dveří. Námraza se hromadí především na výše umístěných mřížkách.

Doporučujeme odmrazovat tehdy, když máte v mrazničce nejmenší množství potravin.

- Otevřete dveře a vyjměte z mrazničky všechny potraviny, zabalte je těsně k sobě do novinového papíru a uložte je na velmi chladné místo nebo do speciální tašky.
- Dveře nechte otevřené, aby námraza na vnitřních stěnách mohla roztát.
- Vnitřek mrazničky vymyjte houbou namočenou v roztoku teplé vody a/nebo neutrálního čistícího prostředku. Nepoužívejte prostředky s drsnými částicemi.
- Pečlivě opláchněte a osušte.
- Vložte zpět potraviny.
- Zavřete dveře mrazničky.
- Znovu zasuňte zástrčku do zásuvky.
- Mrazničku zapněte.

**Poznámka:** u elektronických modelů stiskněte tlačítko zapnutí/vypnutí po zasunutí zástrčky do zásuvky a před zapnutím spotřebiče.

Při odmrazování se řiďte postupem uvedeným v POPISU VÝROBKU.

## ÚDRŽBA A ČIŠTĚNÍ

Pravidelně vysavačem nebo kartáčem čistěte kondenzátor umístěný na zadní stěně spotřebiče.

**Při dlouhé nepřítomnosti**

- Mrazničku vyprázdněte.
- Odpojte ji od elektrické sítě.
- Odmrazte a vyčistěte vnitřek.
- **Nechte otevřené dveře, abyste zabránili vzniku nepříjemných pachů a vlhkosti uvnitř mrazničky.**

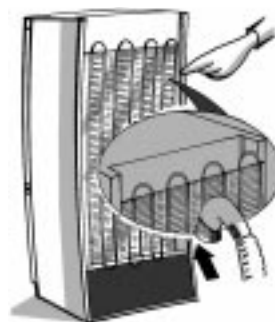

## JAK ODSTRANIT PORUCHU

### 1. Spotřebič nefunguje.

- Nebyl přerušen proud?
- Je hlavní vypínač zapnutý?
- Není spálená síťová pojistka?
- Je termostat ve správné poloze?
- Byl spotřebič správně uveden do chodu?

### 2. Nadměrné množství námrazy.

- Dali jste odpadní kanálek správně na místo?
- Jsou dveře správně zavřené?

### 3. Žlutá, červená a zelená kontrolka se nerozsvěcuje. Zkontrolujte nejdříve bod 1 a potom:

- Zavolejte do servisu.

#### Poznámka:

- **Je-li přední okraj chladničky teplý, nejde o závadu, ale o jev zabraňující kondenzaci.**
- **Bublání a šumění v chladicím okruhu neznamená závadu, je normální.**

## SERVIS

#### Než se spojíte se servisem:

1. Přesvědčte se, zda nemůžete odstranit poruchu sami (viz "Jak odstranit poruchu").
2. Znovu zapněte spotřebič a přesvědčete se, zda porucha trvá. Je-li tomu tak, vypněte opět spotřebič a zkoušku po hodině opakujte.
3. V případě stále trvajících poruch zavolejte do servisu.

#### Sdělte:

- typ poruchy,
- model,
- servisní číslo (číslo za slovem SERVICE na typovém štítku umístěném uvnitř spotřebiče),
- svoji úplnou adresu,
- své telefonní číslo s předvolbou.

**SERVICE** 0000 000 00000



#### Poznámka:

**Změna otevírání dveří provedená servisní službou se nepovažuje za opravu splňující podmínky záruky.**

**Otevírání dveří nelze změnit u spotřebičů s čelním držadlem.**

## INSTALACE

- Spotřebič nesmí být umístěn v blízkosti tepelného zdroje. Neměli byste ho instalovat do teplé místnosti, nebo na místo, kde by byl přímo vystaven slunečním paprskům nebo do blízkosti tepelného zdroje (radiátory, vařiče), protože to vše zvyšuje spotřebu energie.
- Není-li to možné, je třeba dodržovat následující minimální vzdálenosti:
  - 30 cm od sporáků na uhlí nebo na topný olej;
  - 3 cm od elektrických a/nebo plynových kamen.
- Spotřebič umístěte na suché, dobře větrané místo.
- Vymyjte vnitřek (viz “Jak odmrazovat a čistit mrazničku”).
- Vložte příložené vybavení (obr. 1 a 2).

### Připojení k elektrické síti

- **Připojení k síti musí být provedeno v souladu s místními předpisy.**
- Údaje o napětí a příkonu jsou uvedeny na typovém štítku umístěném uvnitř spotřebiče.
- **Uzemnění spotřebiče je podle zákona povinné. Výrobce odmítá jakoukoli odpovědnost za případné škody na lidech, zvířatech nebo věcech způsobené nedodržením výše uvedených předpisů.**
- Jestliže zástrčka přívodního kabelu neodpovídá zásuvce, obraťte se s výměnou zástrčky na kvalifikovaného odborníka.
- Nepoužívejte prodlužovací kabely nebo transformátory.

### Odpojení od elektrické sítě

Spotřebič musí být odpojitelý od elektrické sítě buď vytažením přívodního kabelu ze zásuvky nebo pomocí dvoupólového vypínače umístěného na zásuvce.

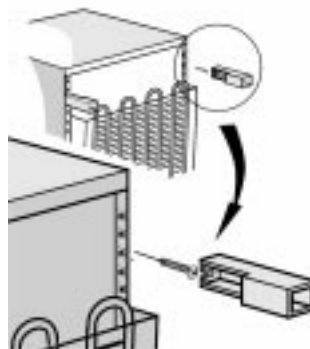

Obr. 1

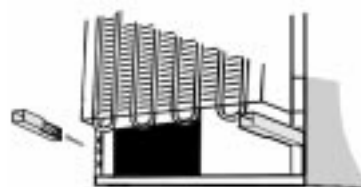

Obr. 2